

TORO

2023 RANGE

PARTICULIEREN, GROENBEHEERDERS EN GRONDWERKTUIGEN

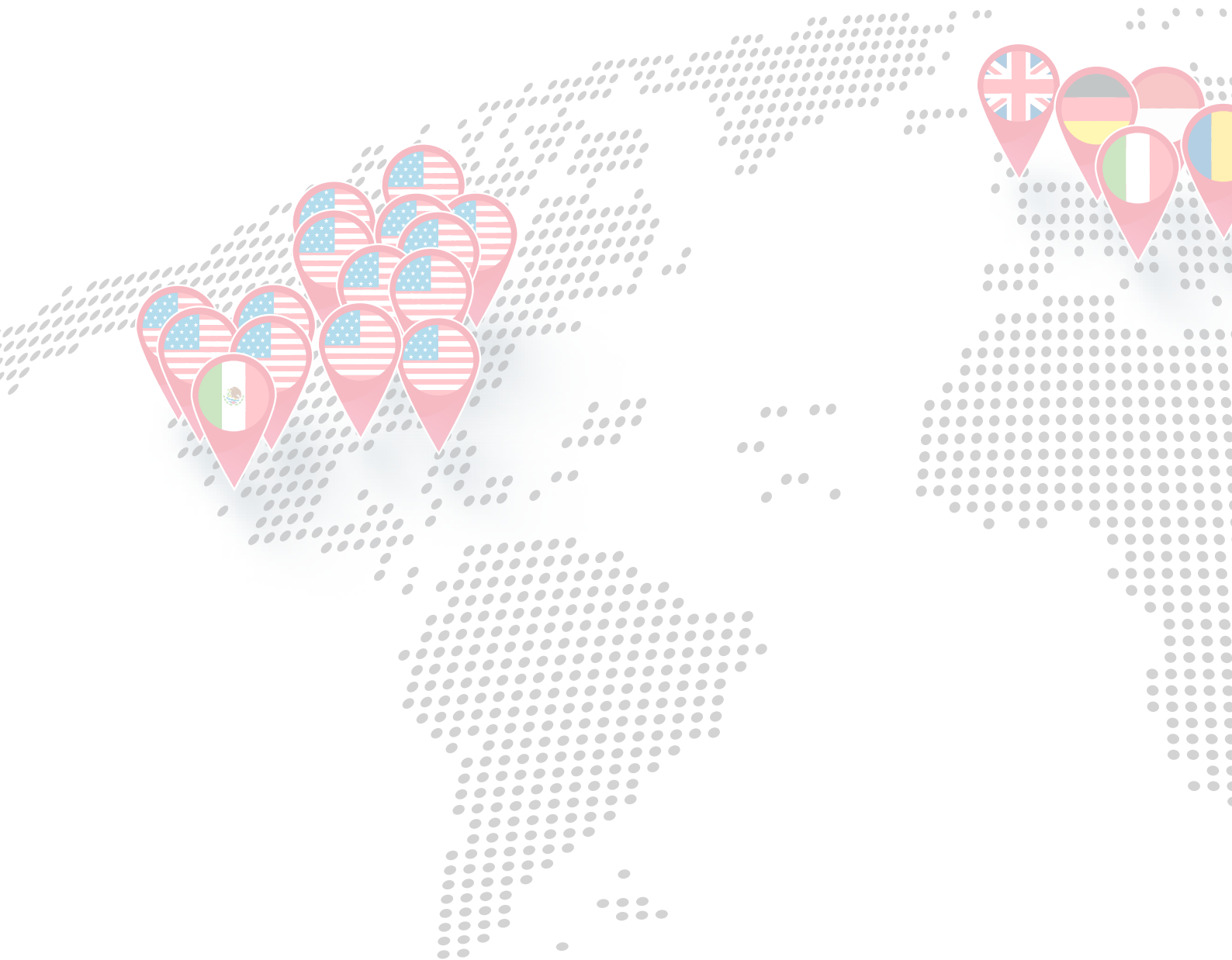



ONS VERHAAL

Bij Toro zijn we er trots op onze klanten te helpen de schoonheid, productiviteit en duurzaamheid van hun tuin te verrijken. Dankzij een sterk netwerk van professionele distributeurs, dealers en verkopers in meer dan 90 landen kunnen wij een brede reeks producten van wereldomspannende merken aanbieden om golfbanen, professionele groenbeheerders, landbouwers, verhuurbedrijven, overheids- en onderwijsinstellingen en particulieren te helpen, naast vele belangrijke sportvelden en historische locaties over de hele wereld.

Sinds 1914 is het onze missie om superieure innovatie te leveren, gemeenschappen over de hele wereld te helpen bij de zorg voor hun buitenomgeving en onze klanten te helpen hun belangrijkste uitdagingen op een duurzame manier op te lossen, en dit strekt zich uit tot het verbeteren van de snel veranderende wereld waarin wij leven.

1914. The Toro Motor Company werd op 10 juli 1914 opgericht als motorfabrikant voor de grootste producent van landbouwtractoren in de Verenigde Staten: Bull Tractor Company. Toro heeft zijn naam te danken aan het verband met Bull: beide woorden betekenen 'stier'.



Vanaf 1940. Toro neemt in 1948 Whirlwind uit Milwaukee over en daarmee een veiliger, gesloten cirkelmaaidekontwerp voor Toro. Tegen 1950 werden er in de VS 15.000 Toro Whirlwind-maaiers verkocht.



Vanaf 1960. Toro ontwierp de eerste elektrisch startende grasmaaier voor consumenten, op de markt gebracht als de 'Key-Lectric Start'. Dit, samen met plannen om het assortiment sneeuwruimers en sproeisystemen voor thuis uit te breiden om te voldoen aan de toegenomen vraag van de babyboomgeneratie.



Vanaf 1990. Tijdens een moeilijke recessie introduceerde Toro de Recycler®-maaier, een revolutionaire mulchmaaier die de standaard zou worden voor het assortiment van Toro voor particulieren en



Heden en toekomst. Als het erom gaat tegemoet te komen aan veranderende koopgewoonten, probeert Toro altijd om zich te onderscheiden als toonaangevende innovator.

Na de lancering van de Flex-Force Power System™-serie accumaaiers en handgereedschap in 2020, blijven we dit systeem alleen maar uitbreiden door dit jaar nieuwe accumaaiers toe te voegen.

Vanaf 1930. In 1938 introduceert Toro de Homelawn-maaier van 46 cm, speciaal ontworpen voor particulieren. Met deze lancering voorzag Toro een dag waarop elke Amerikaanse huiseigenaar een elektrische maaier zou kopen.



Vanaf 1950. Een druk decennium voor Toro met de lancering van de eerste kooi- en cirkelmaaiers met elektrische start en de vooruitstrevende 'Power Handle' die compatibel was met een hele reeks gazonmaaiers en -werktuigen.

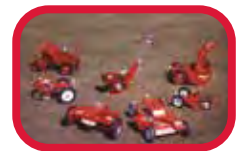

Vanaf 1970. Sneeuwruimers stonden centraal met de introductie van Toro's eerste tweetraps sneeuwruimer met gepatenteerd trommelboorontwerp en een nieuwe eentraps Snow Master sneeuwruimer die het eerste lichtgewicht model van Toro, de Snow Pup, verving.



Vanaf 2000. Rond de millenniumwisseling bleef Toro groeien en het assortiment voor particulieren uitbreiden met nieuwe soorten handgereedschap en maaiers. Toro blijft tegen de hevige concurrentie in nieuwe verkoopkanalen aanboren.



Tot de toekomstige innovaties behoort een nieuwe robotmaaier met een accu voor een prettige maaivaring voor particulieren. Enkele van de functies zoals draadloze navigatie en de smartphone-app waarmee gebruikers eenvoudig een maaischema kunnen maken en aanpassen.

INNOVATIE

Wij willen de wereld helpen meer te doen met minder, zo innovatief mogelijk. Ons streven naar buitengewone kwaliteit en onze focus op het oplossen van problemen hebben ons in staat gesteld de moeilijkste uitdagingen van onze klanten aan te gaan. Wij streven ernaar de meest innovatieve producten te leveren met de hoogst mogelijke prestaties en efficiëntie. Wij maken gebruik van robuuste productontwerp-, test- en productieprocessen die ertoe bijdragen dat onze producten op betrouwbare en veilige wijze het doel dienen waarvoor ze bedoeld zijn.

Probleemoplossing.

Voor ons gaat innovatie niet alleen over grote ideeën; het gaat over het creëren van nuttige oplossingen die echte waarde leveren. Wij streven ernaar het leven van onze klanten beter en hun werk gemakkelijker te maken door hen te helpen hun productiviteit en efficiëntie te verhogen.

Klantgerichtheid.

Wij ontwikkelen ons voortdurend met en voor onze klanten. Dat begint met naar hen te luisteren en hun bedrijf te begrijpen. Van het delen van hun uitdagingen en onvervulde behoeften tot het testen van prototypes in het veld, onze klanten zijn echte partners in het proces. Daardoor zijn onze innovaties gebaseerd op diepgaande marktkennis die de meeste tech-startups niet hebben.

Holistische benadering.

Wanneer klanten kiezen uit onze vele wereldwijde merken, krijgen ze meer dan alleen individuele producten. Ze hebben toegang tot een compleet pakket oplossingen die samenwerken. Van krachtige producten met lithium-ion-accu's die verwisselbare accu's delen tot bedrijfssoftware die hen helpt efficiënter te werken, klanten kunnen op ons rekenen voor een ecosysteem waarin technologie centraal staat.

► De norm bepalen voor de toekomst.

Gedreven door deze principes is bij The Toro Company een dubbele transformatie aan de gang, waarbij wij de producten waar onze klanten nu op vertrouwen verbeteren en de oplossingen creëren die zij in de toekomst nodig hebben.

Deze transformatie omvat een strategische focus op drie belangrijke gebieden: alternatieve energie, autonome oplossingen en slimme, verbonden producten.



DUURZAAMHEID

Klantgerichte innovatie

Ons doel is het oplossen van problemen, niet alleen het fabriceren van producten. Onze benadering van productontwerp, duurzaamheid, levensduur, veiligheid en milieuzorg wordt bepaald door de vraag hoe en waarom klanten onze producten blijven gebruiken. Tijdens gesprekken met klanten zoeken wij naar mogelijkheden voor verbetering en vinden we manieren om feedback te verwerken in ontwerp-upgrades en in de volgende generatie producten.

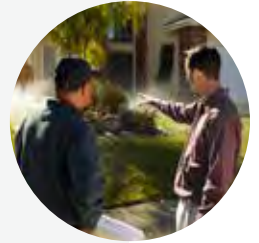

Waterbeheer

Wij bieden innovatieve, toonaangevende oplossingen die waterbeheer bevorderen in gras-, landschaps- en landbouwomgevingen. Met de toenemende wereldwijde zorgen over onder meer waterschaarste en vervuiling, herkennen wij onze kans om door middel van onze producten positieve veranderingen teweeg te brengen en de impact te verminderen. Ter ondersteuning van onze klanten die werken met en op het land, streven wij ernaar de meest innovatieve en efficiënte producten te leveren, gericht op het verbeteren van behoud en algeheel waterbeheer.



Energie-efficiëntie en vermindering van motoremissies

Binnen onze sectoren verwachten wij dat trends zoals elektrificatie, energie-optimalisatie en autonome en slimme, verbonden producten zich zullen blijven uitbreiden. Wij erkennen deze verschuiving op lange termijn en bevorderen ons leiderschap op het gebied van energie door onderzoek en ontwikkeling toe te passen op productinnovaties die inspelen op de behoeften van klanten en de rest van de wereld.

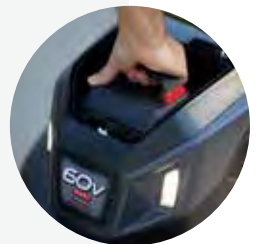

Afvalvermindering

Naast het bevorderen van waterbeheer en energie-efficiëntie streven wij ernaar producten te ontwerpen die onze klanten helpen afval te verminderen. Wij werken ook samen met onze leveranciers om oplossingen te ontwikkelen die de efficiëntie maximaliseren en onnodig stortafval elimineren.



Productveiligheid

Bij The Toro Company is productveiligheid een topprioriteit. Wij zijn trots op onze geschiedenis van leiderschap op het gebied van productveiligheid en productetikettering, waaronder het voortouw nemen bij de totstandkoming van diverse vrijwillige veiligheidsnormen.



GEMEENSCHAP



De kern van The Toro Company is onze betrokkenheid bij mensen, en wij geloven dat een bevredigend leven ontstaat door bij te dragen aan en betrokken te zijn bij de gemeenschappen waarin we leven en werken. Ondersteuning van de gemeenschap is de kern van onze bedrijfscultuur, en onze inspanningen weerspiegelen een toewijding aan actie en betrokkenheid die de levens, gemeenschappen, industrieën en het land dat wij bedienen verrijkt.

Onze gemeenschapsinspanningen steunen op vier pijlers: Werknemers, Gemeenschap, Industrie en *Land. Water. Thrive*. Door middel van vrijwilligerswerk en donaties van werknemers, bedrijven en giften in natura willen wij de buitenruimte verbeteren en verfraaien en tegelijkertijd de gemeenschappelijke waarden van onze partnergemeenschappen en -organisaties ondersteunen.

Gemeenschapspijlers

WERKNEMERS



Door middel van non-profitorganisaties en burgerprojecten kunnen onze mensen zich inzetten en individuele interessegebieden ondersteunen door middel van financiële giften en vrijwilligerswerk.

GEMEENSCHAP



Wij maken gebruik van TTC-apparatuur en -middelen en geven financiële steun aan partnerorganisaties die onze waarden delen.

INDUSTRIE



Wij ondersteunen projecten die inspanningen bevorderen in de sectoren die wij bedienen, waaronder het verbeteren van de buitenomgeving, het behoud van water en het bevorderen van lichaamsbeweging.

LAND. WATER. THRIVE.



Wij cultiveren, behouden en herstellen buitenomgevingen in onze wereldwijde gemeenschappen en helpen kleine boeren in ontwikkelingslanden om de productiviteit van het land te verhogen en duurzame oplossingen aan te dragen voor een meer voedselzekere toekomst.

INHOUD

Maaiers, gereedschap en zitmaaiers voor particulieren

GEEF UITDRUKKING AAN UW NATUUR: Zorgen voor uw tuin	8-11
SNIJD UW MAAISEL KLEIN EN FIJN: Uitleg over recycling	12
Informatie over 60 V accu	14
60 V Max Flex-Force Power System™-serie	16
60V Max accu's en laders	18
NIEUW 60 V Max loopmaaiers met accu	20-25
60V Max accugereedschap en tips	26-31
72 V tuintractor met accu	32
Bedrade blaas-/zuigmachines	34
Informatie over benzine en assortiment	36
NIEUW Loopmaaiers op benzine	38-45
Verticuteermachine op benzine	46
Voordelen van een Zero Turn zitmaaier	48
NIEUW Zero Turn zitmaaiers	50-53

Groenbeheerders

NIEUW Pro handgereedschap	54-57
Proline	58
NIEUW Speciality Mowers	60
Turfmaster®	62
Middelgrote	64
NIEUW Grandstand®	66-69
NIEUW Z Master®	70-83
Machines voor Grasherstel	84-93

Uitrusting Voor Terreinwerkzaamheden

E-Dingo®, Dingo® 323 en 320-D	98
NIEUW Dingo Rupsband en TX	100
Dingo Werktuigen	102-105
Stronkenfrees	16-109
Sleuvengraver:	110

PRODUCTSPECIFICATIES	112-135
-----------------------------	---------

ORIGINELE TORO® ONDERDELEN EN ONDERHOUD	136-139
--	---------

NIEUW VOOR 2023: PRODUCTNAAM EN CODEVERDELING

Om het gemakkelijker te maken de juiste maaier voor u te vinden, hebben wij onze producten gegroepeerd in families, op basis van hun overkoepelende kenmerk. Binnen elke groep zijn ze gecodeerd op basis van krachtbron, type maaidek, maaidekgrootte en belangrijkste kenmerken. Een volledige legenda vindt u onderaan elke productpagina.

e	L	43	VST
Voedingsbron	Type maaidek	Maaidekgrootte <i>In centimeters.</i>	Belangrijkste eigenschappen
Accu	C Maaidek van gegoten aluminium		P Duwmaaier
	TM Dual-Force™-maaidek		A Automatische achterwielaandrijving
	L Poly-maaidek		V Achterwielaandrijving met variabele snelheid
	S Stalen maaidek		O Eén versnelling
			BC Mesremkoppeling (BBC)
			ST SmartStow®
			W Aandrijving op alle wielen (All Wheel Drive, AWD)
			K Sleutelstart



Geef uitdrukking aan UW NATUUR

MAAIEN IS HOE DAN OOK PERSOONLIJK, EN GEEN TWEE TUINEN ZIJN HETZELFDE.

En of u nu het type bent dat nauwgezet ruitpatronen maait of iemand die liever ontspant op het terras en luistert naar het gezoem van een robotmaaier, het gebeurt op uw manier - omdat er geen andere manier is om het te doen. Een principe waar wij achter staan. En dankzij een innovatief ontwerp, duurzaamheid en comfort levert Toro gazongereedschap dat u de vrijheid geeft om zich buiten te uiten.

Dus ga naar buiten en **GEEF UITDRUKKING AAN UW NATUUR.**



ig



ZORGEN VOOR UW TUIN

Al meer dan 100 jaar is Toro een expert in het verzorgen van tuinen over de hele wereld. Om u te helpen uw tuinjaar te organiseren, volgt hier een gids per seizoen.

WINTER

DECEMBER - JANUARI - FEBRUARI

Nu de bladeren zijn gevallen, is het een ideaal moment om te beginnen met het snoeien van bomen om nieuwe groei te stimuleren zodra het weer warmer wordt. Zonder bladeren in de weg kunt u gemakkelijk de **Toro Flex-Force hoogsnoeier** gebruiken om takken te identificeren en af te zagen.

De winter is de ideale tijd om uw Toro-grasmaaier of Toro-zitmaaier te laten onderhouden door één van onze erkende servicedealers. Om de dichtstbijzijnde dealer te vinden, gaat u naar onze **dealerzoekmachine**.



HERFST

SEPTEMBER - OKTOBER - NOVEMBER

Zodra de herfst aanbreekt, begint de groei van het gazon te vertragen, zodat u minder vaak hoeft te maaien en de maaihoogte kunt verhogen zodat het gras iets langer blijft en klaar is voor de winter. U kunt uw gazon ook opnieuw verticuteren om koelere lucht bij de wortels te krijgen, gevolgd door opnieuw inzaaien.

Nu we de maand oktober ingaan, is het een goed moment om te beginnen met het snoeien van heggen met de **Toro Flex-Force heggenschaar** en alle gevallen bladeren op te ruimen met de **Toro Flex-Force bladblazer**. Reinig ook uw dakgoten met de **Toro universele gootreiniger**.





MAART - APRIL - MEI

Begin het seizoen met de **Toro-verticuteermachine** om vilt of mos grondig van het gras te verwijderen. Vervolgens maait u het gras lichtjes en houdt u de maaimessen hoog.

Zaai kale plekken opnieuw in en breng eind april meststoffen en mosbestrijdingsmiddelen aan. Begin regelmatig te maaien met een van onze **Toro Recycler®**-grasmaaiers en voer het gemaaide gras terug in uw gazon voor extra gras. Voor degenen met grotere tuinen hebben onze **Toro TimeCutter** of **Toro Titan Zero Turn-zitmaaier** de klus in een mum van tijd geklaard.

LENTE

JUNI - JULI - AUGUSTUS

In juni is het maaiseizoen goed op gang gekomen. Maai het gazon indien mogelijk twee keer per week en zorg ervoor dat u niet meer dan $\frac{1}{3}$ van de lengte van de grassprietten maait. Geef uw gazon een professioneel tintje door uw gazon te omzomen met de **Toro Flex-Force Grastrimmer**.

Geef uw tuin bij het warmste weer 's avonds water, wanneer het koeler is, om verbranden te voorkomen.

ZOMER

Recycler[®]-maaisysteem

Wanneer u maait, verwijdert u het bovenste derde deel van het blad, dat veel van het vocht en de voedingsstoffen die in de plant zijn opgeslagen, kan wegnemen. Dus wanneer uw zakken naar de stortplaats worden gestuurd, gooit u eigenlijk een derde van het water en de meststoffen weg die u in uw tuin hebt geïnvesteerd.

Met het gepatenteerde Recycler-maaisysteem, de industriestandaard voor mulchtoepassingen, brengt u maaisel dat rijk is aan voedingsstoffen terug in de bodem zodat uw gazon gezonder wordt.

De voordelen van het recyclen van maaisel



Tijd besparen

Besteed minder tijd aan het legen van grasvangers met Toro's Recycler-technologie. Omdat het in kleine stukjes versneden maaisel terug de grond in wordt gedreven, is het niet nodig om grasvangers te legen. Schakel gewoon over op de Recycler-modus om elke tuin snel te kunnen maaien.



Gezond voor uw gras

Toro's Recycler-technologie zorgt ervoor dat voedzaam maaisel terug de grond in wordt gedreven, waar het snel verteert en de graswortels voedt voor gezond, weelderig gras.



Milieuvriendelijk

Omdat u geen maaisel opvangt, hoeft u het ook niet kwijt. En u helpt het milieu door transport en het storten van afval te vermijden.

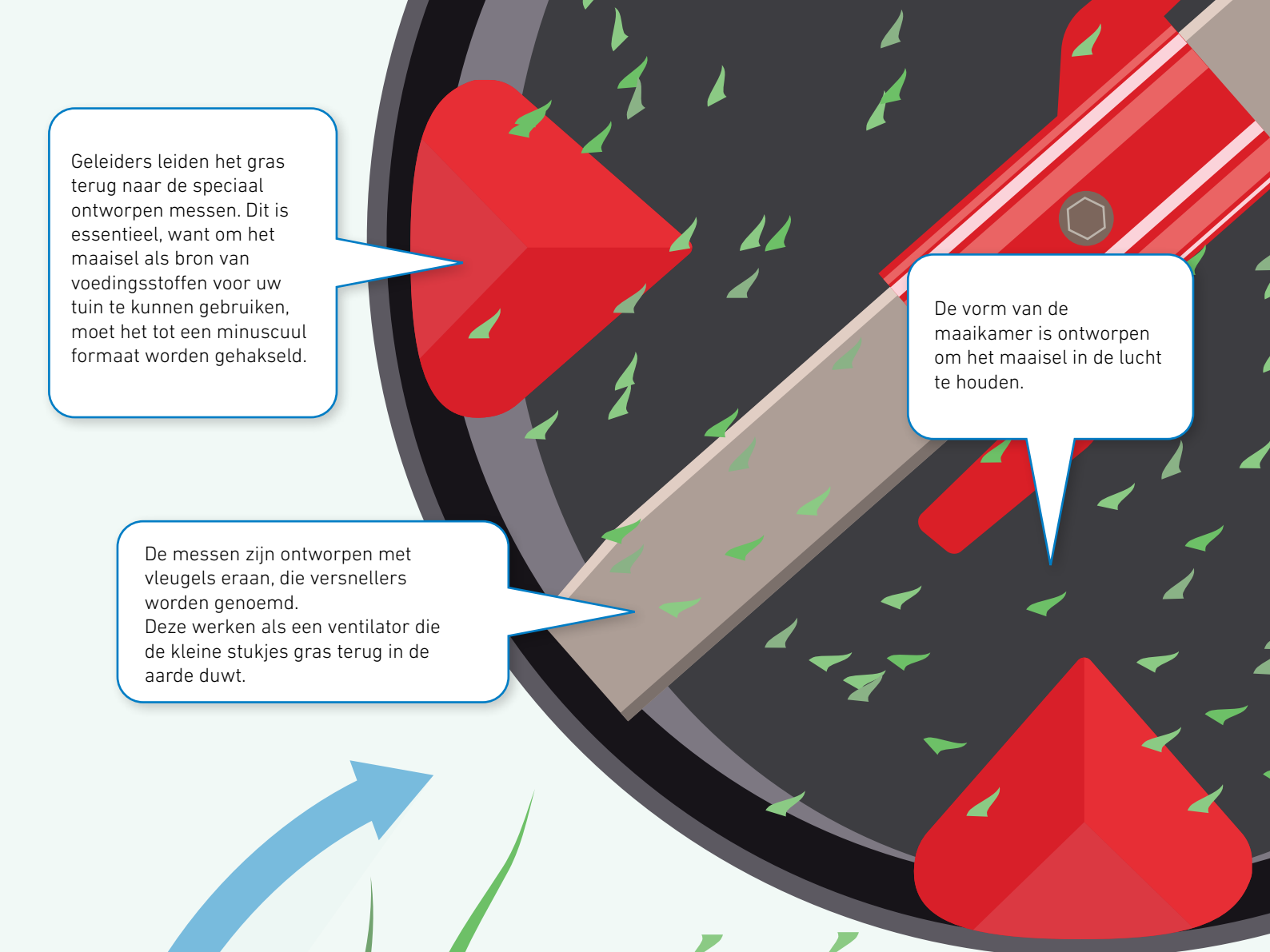

Geleiders leiden het gras terug naar de speciaal ontworpen messen. Dit is essentieel, want om het maaisel als bron van voedingsstoffen voor uw tuin te kunnen gebruiken, moet het tot een minuscuul formaat worden gehakseld.

De vorm van de maaikamer is ontworpen om het maaisel in de lucht te houden.

De messen zijn ontworpen met vleugels eraan, die versnellers worden genoemd. Deze werken als een ventilator die de kleine stukjes gras terug in de aarde duwt.



Gras bevat stikstof (N), kalium (K) en fosfor (P) dat in de bodem wordt teruggevoerd wanneer het wordt gemulcht.

LATEN WE HET HEBBEN OVER ACCU'S



Laten we ons nu focussen op wat u nodig heeft om de langste gebruiksduur en levensduur van onze accusystemen te ervaren...

MEER = LANGER

WATTUREN

ACTIEF



HET GAAT OM HET AANTAL WATTUREN

Watturen geven aan hoeveel vermogen is opgeslagen in een accu, vergelijkbaar met weten hoeveel brandstof er in de tank zit. Hoe hoger het aantal watturen, hoe meer vermogen er wordt opgeslagen, wat een langere actieve tijd betekent.



**KEN UW
ACTIEVE
TIJD**

WEET WAT DE ACTIEVE TIJD IS, NIET HOEVEEL TIJD HET KOST OM EEN TAAK AF TE MAKEN

Onze aanbeveling is om de werkoppervlakte en de levensduur van de accu te weten. Maar de belangrijkste factor is de **actieve tijd**, dat is hoe lang de maaier in gebruik is.

Stoppen om de grasvanger leeg te maken of obstakels te verplaatsen beïnvloedt de tijd die nodig is om het gazon te maaien, maar **heeft geen invloed** op de actieve tijd.

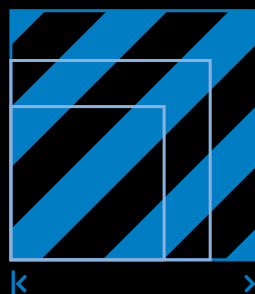

**KEN DE GROOTTE
KEN DE
GROOTTE VAN
UW TUIN**

DENK NA OVER HET GEBIED DAT U WILT MAAIEN, SCHOONMAKEN OF TRIMMEN

Volg onze aanbevelingen voor de grootte van de tuin, het aantal maaibeurten of de gebruiksduur voor elke maaier of elk handgereedschap, maar de omstandigheden zullen een grote invloed hebben op hoeveel u kunt maaien, trimmen of blazen. Hoe meer hellingen, dikker gras of boomstammen, nat materiaal of zwaardere begroeiing, hoe meer vermogen er wordt verbruikt.



EASY ⚡ POWER

EENVOUDIG TE STARTEN. EENVOUDIG TE GEBRUIKEN. EENVOUDIG TE ONDERHOUDEN.



Krijg meer gedaan en geniet van meer vrije tijd met het Toro® draadloze assortiment gereedschap en maaiers. Toro's legendarische betrouwbaarheid, duurzaamheid en prestaties, nu in combinatie met de voordelen van accu-aandrijving. Eindelijk een draadloze productlijn zonder compromissen.

4

SEIZOENEN



Lente, zomer, herfst en winter: altijd de juiste machine voor de klus

0

MOTOR-
UITLAATGASSEN



Geen damp, geen motoruitlaatgassen, geen lawaai en dus maximaal comfort



ASSORTIMENT ACCUMAAIERS EN ACCUGEREEDSCHAP

ACCUS EN LADERS

Aangedreven met het Flex-Force Power System™

16

eRECYCLER LITE™

van 36 en 43 cm, aangedreven met het Flex-Force Power System™

18

eRECYCLER™

van 52 en 55 cm, aangedreven met het Flex-Force Power System™

20

eSUPER RECYCLER™

van 48 en 53 cm, aangedreven met het Flex-Force Power System™

22

ACCUHANDGEREEDSCHAP

Aangedreven met het Flex-Force Power System™

24 - 31

ZITMAAIER MET ACCU

76 cm en 81 cm

32

ACCU EN LADER



EEN ACCUSYSTEEM ONTWORPEN VOOR DE TOEKOMST

Verwisselbaar met het hele Flex-Force Power System-assortiment: zo hebt u ook meteen de beste accu om groter gereedschap aan te drijven. De accu presteert optimaal naargelang het product/de toepassing; zo krijgt u steeds de beste ervaring.

1 A lader
81801

2 A lader
81802

5,5 A lader
81805



	1,0 A LADER 81801	2,0 A LADER 81802	5,5 A SNELLADER 81805
LAADTIJDEN ACCU [^]			
L108 ACCU	90 minuten	45 minuten	20 minuten
L135 ACCU	120 minuten	60 minuten	22 minuten
L216 ACCU	200 minuten	100 minuten	37 minuten
L324 ACCU	300 minuten	150 minuten	55 minuten
L405 ACCU	360 minuten	180 minuten	66 minuten

[^] Op basis van een test in gecontroleerde laboratoriumomstandigheden. Laadtijden kunnen variëren naargelang de temperatuur en het accuvoltage.



GEÏNTEGREERDE LEDVERMOGENMETER

De ledindicatorlampen tonen het laadniveau van de accu in stappen van 25%. Makkelijk te controleren door na elke activiteit de blauwe accuknop in te drukken.



VEILIG OPLADEN

De accu laadt alleen op bij de juiste temperatuur. De makkelijk af te lezen geïntegreerde ledindicator laat zien wanneer de accu volledig opgeladen is.



KRACHTIG DOOR ALLE SEIZOENEN

Compatibel met de andere producten in de Flex-Force Power System™-lijn, inclusief sneeuwfrezen.

EASYPOWER

✓ ONGEËVENAARD VERMOGEN IN DEZE KLASSE*

Ultieme innovatie met ons bijzondere ontwerp dat 3 keer zo veel vermogen en betere maximale prestaties levert, en de mogelijkheid biedt om harder en langer aan de slag te blijven met uw machines.

✓ TEMPERATUURBESTENDIGE BEHUIZING

Plastic onderdelen gemaakt van een uniek thermoplastisch materiaal dat als geen ander bestand is tegen extreme temperaturen.

✓ INGEBOUWDE HANDGRIEP

Een unieke functie die u een handje helpt. Verwissel in een knip van gereedschap én van taak.



81820

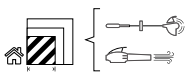

81825

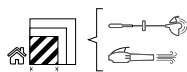

81850



81860

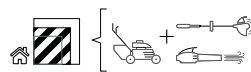

81875

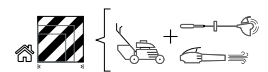

	L108 ACCU 81820	L135 ACCU 81825	L216 ACCU 81850	L324 ACCU 81860	L405 ACCU 81875
BELANGRIJKSTE EIGENSCHAPPEN	Geïntegreerde ledvermogenmeter, geschikt voor alle 60 V-producten	Geïntegreerde ledvermogenmeter, geschikt voor alle 60 V-producten	Geïntegreerde ledvermogenmeter, geschikt voor alle 60 V-producten	Geïntegreerde ledvermogenmeter, geschikt voor alle 60 V-producten	Geïntegreerde ledvermogenmeter, geschikt voor alle 60 V-producten
ACCUVERMOGEN	60 volt max.†	60 volt max.†	60 volt max.†	60 volt max.†	60 volt max.†
AMP-UUR	2,0 Ah	▶ 2,5 Ah	▶ 4,0 Ah	▶ 6,0 Ah	▶ 7,5 Ah
WATTUUR	108 Wh	▶ 135 Wh	▶ 216 Wh	▶ 324 Wh	▶ 405 Wh
GARANTIE**	3 jaar garantie				

*Door fabrikant bepaald voltage = 60 V maximaal en 54 V normaal gebruik. Werkelijk voltage afhankelijk van de belasting.

† Maximaal geleverd vermogen in watt op basis van de gegevens van de fabrikant van de accu. Het werkelijk geleverd vermogen is afhankelijk van de gebruiksomstandigheden en het gebruikte gereedschap.

** Raadpleeg de gebruikershandleiding op www.toro.com voor de volledige voorwaarden en bepalingen van de garantie

LOOPMAAIERS VAN 36 EN 43 CM MET ACCU

eMulticycler met accu | Aangedreven met het Flex-Force Power System™

Materiaal
maaidek:
Polymeer

Voedingsbron:
Accu

Grootte van de tuin:
Klein



3
JAAR
GARANTIE

IDEAAL VOOR KLEINE TUINEN (TOT 300 m²)

EENVOUDIG TE STARTEN, EENVOUDIG TE GEBRUIKEN, EENVOUDIG TE ONDERHOUDEN

De 60 V* Recycler® modellen bieden de legendarische prestaties en duurzaamheid die u verwacht van Toro®, maar dan zonder gedoe met benzine. Bovendien kunt u uw 60 V-accu ook met alle andere producten in Toro's productlijn van Flex Force machines met accuaandrijving gebruiken.



GOED VOOR DE BODEM EN VOOR DE TUIN

Besteed minder tijd aan het legen van grasvangers met Toro's Recycler-maaisysteem. Dit unieke ontwerp hakt maaisel tot een fijne, voedselrijke mulch, die de bodem en de wortels efficiënt voedt voor een gezonde, weelderige tuin.

*Door fabrikant bepaald voltage = 60 V maximaal en 54 V normaal gebruik. Werkelijk voltage afhankelijk van de belasting.



SMARTSTOW®

Bespaar tot 70%[^] ruimte door de maaier rechtop te stallen en de grasvanger handig op te slaan.

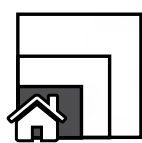

200 m²

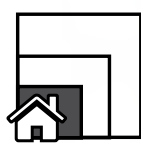

300 m²

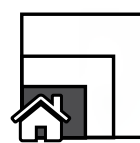

300 m²



VERMOGEN MET EEN DRUK OP DE KNOP

Makkelijk starten met een drukknop zodat u snel aan de slag kunt. Stem de maaisnelheid af op het door u gewenste tempo met de variabele snelheidsregeling (uitsluitend model 21844).



SMART POWER

Intelligente RunSmart™ software maximaliseert de gebruiksduur en de prestaties door het toerental van de motor automatisch af te stemmen op de omstandigheden. Schakel de maximale modus in voor zware maaiomstandigheden.

	eMULTICYCLER eL36PST 21836			eMULTICYCLER eL43PST 21843			eMULTICYCLER eL43VST 21844		
BELANGRIJKSTE EIGENSCHAPPEN	RunSmart™, SmartStow®, Schakelaar met 2 snelheden (RunSmart/maximale snelheid), Mulchafsluiter, Opslagstand duwboom, Volstand-indicator van grasvanger								
AANDRIJVING	Duwmaaier			Duwmodel			▶ Variabele snelheid		
MAAIBREEDTE	36 cm			▶ 43 cm			43 cm		
MOTOR	Borstelloze 60 V motor van 600 W			▶ Borstelloze 60 V motor van 850 W			Borstelloze 60 V motor van 850 W		
TORO 60 V ACCU EN LADER	Inclusief L135 accu (60 V, 2,5 Ah, 135 Wh) Inclusief lader			▶ Inclusief L324-accu (60 V; 4,0 Ah; 216 Wh) Inclusief lader					
MAXIMALE ACTIEVE TIJD* PER LAADBEURT	Accu	Wattuur	Max. actieve tijd*	Accu	Wattuur	Max. actieve tijd*	Accu	Wattuur	Max. actieve tijd*
	L135 (2,5 Ah)	135	Tot 30 min.	L216 (4,0 Ah)	216	Tot 45 min.	L216 (4,0 Ah)	216	Tot 40 min.
STARTINRICHTING	Drukknop			Drukknop			Drukknop		
MAAIDEKTYPE	Polymeer			Polymeer			Polymeer		
GARANTIE**	3 jaar garantie			3 jaar garantie			3 jaar garantie		

ACCESSOIRES



L216-accu (4,0 Ah)
81850

L324-accu (6,0 Ah)
81860



Snellader van 5,5 AMP
81805

Legenda van productnamen:

e	Accu	TM	Dual-Force™-maaidek	P	Duwmodel	O	Eén versnelling	W	Aandrijving op alle wielen (All Wheel Drive, AWD)
S	Staten maaidek	36 - 76	Maaidekgrootte	A	Automatische achterwielaandrijving (RWD)	BC	Mesremkoppeling (BBC)	K	Sleutelstart
C	Maaidek van gegoten aluminium	L	Poly-dek	V	Achterwielaandrijving met variabele snelheid (RWD)	ST	SmartStow®		

▶ Verbeterde eigenschap + Op basis van lage snelheid bij een producttest in gecontroleerde laboratoriumomstandigheden. De gebruiksduur hangt af van de belasting.

[^] Ruimte bespaard in vergelijking met een Toro® loopmaaier van 36 en 43 cm die gestald wordt met de duwboom in de standaard bedrijfsstand.

** Raadpleeg de gebruikershandleiding op www.toro.com voor de volledige voorwaarden en bepalingen van de garantie

LOOPMAAIERS VAN 48 EN 53 CM MET ACCU

eSuper Recycler™ met accu | Aangedreven met het Flex-Force Power System™

Materiaal
maaidek:
Aluminium

Aandrijving:
Accu

Grootte van de tuin:
Gemiddeld



3
JAAR
GARANTIE

5
JAAR
GARANTIE
OP HET MAAIJKOP

IDEAAL VOOR MIDDELGROOT (TOT 500 m²)

VOOR EEN PROFESSIONELE AFWERKING, **DUURZAAM GEBOUWD**

De uitgebreide serie eSuper Recycler-maaiers van Toro, Toro's meest hoogwaardige recyclingmaaiers voor particulier gebruik, biedt u een uitzonderlijke maaikwaliteit. Het mes, het duurzame gietaluminium maaidek en het grasvangsysteem leveren samen uitstekende recycle- of grasvangprestaties voor een gezond en weelderig gazon. Eenvoudig te gebruiken en bovendien kunt u uw 60 V*-accu ook met alle andere producten in Toro's productlijn van Flex Force-machines met accuaandrijving gebruiken.

*Door fabrikant bepaald voltage = 60 V maximaal en 54 V normaal gebruik. Werkelijk voltage afhankelijk van de belasting.



3-IN-1 MAAISYSTEEM

Schakel eenvoudig over van grasvangen naar de recycling- of zijuitworpmodus met de meegeleverde mulchafsluiter en optioneel zijuitwerpkanaal (apart verkrijgbaar).

Uitsluitend op model 21695.



MAAI IN UW EIGEN TEMPO

Een unieke maai-ervaring ligt nu binnen handbereik! Het automatisch aandrijfsysteem detecteert uw loopsnelheid en past zich soepel aan, waardoor u volledige controle behoudt over uw gewenste maaisnelheid. Beschikbaar op bepaalde modellen.



SMART POWER

Intelligente RunSmart™ software maximaliseert de gebruiksduur en de prestaties door het toerental van de motor automatisch af te stemmen op de omstandigheden. Schakel de maximale modus in voor zware maaiomstandigheden.



500 m²



500 m²



	eSuper Recycler eC48A 21848			eSuper Recycler eC53AST 21695		
BELANGRIJKSTE EIGENSCHAPPEN	RunSmart™, schakelaar met 2 snelheden (RunSmart/max. snelheid), In hoogte verstelbare duwboom, Opslagstand duwboom, Recycle on Demand, Wasaansluiting			▶ Vortex-technologie, RunSmart™, SmartStow®, schakelaar met 2 snelheden (RunSmart/max. snelheid), In hoogte verstelbare duwboom		
AANDRIJVING	Automatisch aandrijfsysteem, Achterwielaandrijving			Automatisch aandrijfsysteem, Achterwielaandrijving		
MAAIBREEDTE	48 cm			▶ 53 cm		
MOTOR	Borstelloze 60 V motor van 1,5kW			▶ Borstelloze 60 V motor van 2,0kW		
TORO 60 V ACCU EN LADER	Inclusief L324-accu (60 V; 6,0 Ah; 324 Wh) Inclusief lader			Inclusief L405-accu (60 V; 7,5 Ah; 405 Wh) Inclusief lader		
MAXIMALE GEBRUIKSDUUR* PER LAADBEURT	Accu	Wattuur	Max. gebruiksduur*	Accu	Wattuur	Max. gebruiksduur*
	L324 (6,0 Ah)	324	Tot 31 min.	L405 (7,5 Ah)	405	Tot TBC min.
STARTINRICHTING	Drukknop			Drukknop		
MAAIDEKTYPE	Aluminium			Aluminium		
GARANTIE**	3 jaar garantie			3 jaar garantie		
	5 jaar garantie op maaidek			5 jaar garantie op maaidek		

ACCESSOIRES



L324-accu (6,0 Ah)
81860



Snellader van 5,5 A
81805



SmartStow®-hoes
(Voor gebruik met 21695)
490-2012



Zijuitwerpkanaal
(Voor gebruik met 21695)
144-0242

L405-accu (7,5 Ah)
81875

Hoes voor maaier
490-7462

Kleine zak voor loopmaaiers
490-7318

Legenda van productnamen:

e	Accu	TM	Dual-Force™-maaidek	P	Duwmodel	O	Eén versnelling	W	Aandrijving op alle wielen (All Wheel Drive, AWD)
S	Stalen maaidek	36 - 76	Maaidekgrootte	A	Automatische achterwielaandrijving (RWD)	BC	Mesremkoppeling (BBC)	K	Sleutelstart
C	Maaidek van gegoten aluminium	L	Poly-dek	V	Achterwielaandrijving met variabele snelheid (RWD)	ST	SmartStow®		

▶ Verbeterde eigenschap + Op basis van lage snelheid bij een producttest in gecontroleerde laboratoriumomstandigheden. De gebruiksduur hangt af van de belasting.
** Raadpleeg de gebruikershandleiding op www.toro.com voor de volledige voorwaarden en bepalingen van de garantie

LOOPMAAIERS VAN 52 EN 55 CM MET ACCU

eRecycler™ met accu | Aangedreven met het Flex-Force Power System™

Materiaal
maaidek:
Staal

Aandrijving:
Accu

Grootte van de tuin:
**Middelgroot –
groot**



3
JAAR
GARANTIE*

IDEAAL VOOR

(MIDDEL)GROTE TUINEN (TOT 1000 m²)

LEGENDARISCHE PRESTATIES, NU AANGEDREVEN DOOR EEN ACCU

Bespaar tijd, maak de klus sneller af en maak uw werk makkelijker met de Toro® 60 V* Max. accumaaiers. Leg de lat hoger met deze gemakkelijk te starten gebruiks- en onderhoudsvriendelijke maaiers. Bovendien kunt u uw 60 V-accu ook met alle andere producten in Toro's productlijn van Flex Force machines met accuaandrijving gebruiken.

*Door fabrikant bepaald voltage = 60 V maximaal en 54 V normaal gebruik. Werkelijk voltage afhankelijk van de belasting.



VERMOGEN MET EEN DRUK OP DE KNOP

Makkelijk starten met een drukknop zodat u snel aan de slag kunt.



MAAI IN UW EIGEN TEMPO

Een unieke maai-ervaring ligt nu binnen handbereik! Het automatisch aandrijfsysteem detecteert uw loopsnelheid en past zich soepel aan, waardoor u volledige controle behoudt over uw gewenste maaisnelheid. Beschikbaar op bepaalde modellen.



SMART POWER

Intelligente RunSmart™ software maximaliseert de gebruiksduur en de prestaties door het toerental van de motor automatisch af te stemmen op de omstandigheden. Schakel de maximale modus in voor zware maaiomstandigheden.



500 m²



NIEUW



1000m²



	eRECYCLER™ eS52VST 21853			eRECYCLER™ eS55AST 21864		
BELANGRIJKSTE EIGENSCHAPPEN	RunSmart, SmartStow®, Schakelaar met 2 snelheden (RunSmart/maximale snelheid), Ingebouwde mulchafsluiter			RunSmart, SmartStow, Schakelaar met 2 snelheden (RunSmart/maximale snelheid), In hoogte verstelbare duwboom, Recycle on Demand		
AANDRIJVING	Variabele snelheid, Achterwielaandrijving			▶ Automatisch aandrijfsysteem, Achterwielaandrijving		
MAAIBREEDTE	▶ 52 cm			▶ 55 cm		
MOTOR	▶ Borstelloze 60 V motor van 1,5 kW			▶ Borstelloze 60 V motor van 2 kW		
TORO 60 V ACCU EN LADER	▶ Inclusief L324 accu (60 V; 6,0 Ah; 324 Wh) Inclusief lader					
MAXIMALE GEBRUIKSDUUR* PER LAADBEURT	Accu	Wattuur	Max. gebruiksduur*	Accu	Wattuur	Max. gebruiksduur*
	L324 (6,0 Ah)	324	Tot 31 min.	L324 (6,0 Ah)	324	Tot 40 min.
STARTINRICHTING	Drukknop			Drukknop		
MAAIDEKTYPE	Staal			Staal		
GARANTIE**	3 jaar garantie			3 jaar garantie		

ACCESSOIRES



L405 accu (7,5 Ah)
81875



Snellader van 5,5 AMP
81805



SmartStow®-hoes
490-2012

Hoes voor maaier
490-7462



Zijuitwerpkanal
(Voor gebruik met 21864)
139-6556

Zijuitworpleider
(te gebruiken met 21853)
136-7060



Gazonstrepenset
20601

Kleine zak voor loopmaaiers
490-7318

e	Accu	TM	Dual-Force™-maaidek	P	Duwmodel	O	Eén versnelling	W	Aandrijving op alle wielen (All Wheel Drive, AWD)
S	Stalen maaidek	36 - 76	Maaidekgrootte	A	Automatische achterwielaandrijving (RWD)	BC	Mesremkoppeling (BBC)	K	Steueltstart
C	Maaidek van gegoten aluminium	L	Poly-dek	V	Achterwielaandrijving met variabele snelheid (RWD)	ST	SmartStow®		

▶ Verbeterde eigenschap + Op basis van lage snelheid bij een producttest in gecontroleerde laboratoriumomstandigheden. De gebruiksduur hangt af van de belasting.
** Raadpleeg de gebruikershandleiding op www.toro.com voor de volledige voorwaarden en bepalingen van de garantie

BLADBLAZER MET ACCU

Aangedreven met het Flex-Force Power System™

RUIJ OPGEHOOPTE BLADEREN IN EEN WIP MET ALLE BEDIENINGSELEMENTEN BINNEN HANDBEREIK.



JARENLANGE TOPPRESTATIES

Deze borstelloze DC-topmotor levert meer vermogen en garandeert een langere levensduur.



SNELLER KLAAR

Ruim grote hoeveelheden opgestapelde bladeren sneller met een luchtvolume van 17 m³/min. en een lichtsnelheid van 185 km/u



ULTIEME CONTROLE MET REGELBAAR VERMOGEN

Hendel voor variabele snelheid en turbo boost-knop zorgen voor meer vermogen wanneer het nodig is.



3
JAAR
GARANTIE*

51825T BLAZER VAN 60 V

LUCHTVOLUME	Tot 17,3 m ³ /min.		
LUCHTSNELHEID	Tot 185 km/uur		
MOTOR	Borstelloze 60 V gelijkstroommotor		
GEBRUIKSDUUR [^] MET L135-ACCU	Lage snelheid	Hoge snelheid	Turbo boost
	Tot 90 minuten	Tot 25 minuten	Tot 10 minuten
SNELHEIDSREGELING	Trekker met variabele snelheid, Turbo boost		
ERGONOMISCHE GREEP	Standaard		
ACCU EN LADER	Afzonderlijk verkrijgbaar		
GARANTIE*	3 jaar garantie		

ACCESSOIRES



**L108-accu
(2,0 Ah)**
81820



1,0 A LADER
81801



Dakgootreiniger
51668



Verende zak
29210

**L135-accu
(2,5 Ah)**
81825

Lader van 2,0 A
81802

* Raadpleeg de gebruikershandleiding op www.toro.com voor de volledige voorwaarden en bepalingen van de garantie.
[^] Op basis van een accu in laag toerentalbereik, op een product getest in een gecontroleerde laboratoriumomgeving
+ Door fabrikant bepaald voltage = 60 V maximaal en 54 V normaal gebruik. De werkelijke spanning hangt af van de belasting.

DRAADTRIMMER MET ACCU

Aangedreven met het Flex-Force Power System™

KIES UW PRESTATIENIVEAU! WERK MET MAXIMALE GEBRUIKSDUUR OF OPTIMAAL PRESTATIEVERMOGEN.

Geen spoelen nodig. Snel en gemakkelijk de maaidraad vervangen. Laat uw trimmer langer en beter renderen.



ULTIEM GEBRUIKSGEMAK, ULTIEME CONTROLE

Instant Power binnen handbereik dankzij de hendel met variabele snelheid en twee toerentalbereiken.



STEM HET VERMOGEN AF OP DE OMSTANDIGHEDEN

Pas eenvoudig de prestaties en het werk aan door te kiezen voor een draaddikte van 2,0 mm of 2,4 mm en een maaibreedte van 36 cm of 41 cm.



TAP 'N GO

Pas de draadlengte aan als een professional, tik de kop van de trimmer op de grond om de draad verder door te voeren, zonder te stoppen.



3
JAAR
GARANTIE*

60 V DRAADTRIMMER 51835T

MAAIBREEDTE	36 cm of 41 cm		
DRAADDOORVOER	Tap-n-go		
TRIMMERDRAAD	Inclusief draad van 2,4 mm		
MOTOR	Borstelloze 60 V gelijkstroommotor		
GEBRUIKSDUUR^ MET L135-ACCU	Maaibreedte	Draaddiameter	Max. gebruiksduur*
	36 cm	2,0 mm	Tot 50 minuten
	36 cm	2,4 mm	Tot 45 minuten
	41 cm	2,4 mm	Tot 30 minuten
SNELHEIDSREGELING	Trekker met variabel toerental, 2 toerentalbereiken		
ACCU EN LADER	Afzonderlijk verkrijgbaar		
GARANTIE*	3 jaar garantie		

ACCESSOIRES



L108-accu (2,0 Ah)
81820



1,0 A LADER
81801



Haspel met draad van 2,0 mm (30,5 m)
88201

L135-accu (2,5 Ah)
81825

Lader van 2,0 A
81802

Haspel met draad van 2,4 mm (30,5 m)
88202

* Raadpleeg de gebruikershandleiding op www.toro.com voor de volledige voorwaarden en bepalingen van de garantie.
+ Door fabrikant bepaald voltage = 60 V maximaal en 54 V normaal gebruik. De werkelijke spanning hangt af van de belasting.

HEGGENSCHAAR MET ACCU

Aangedreven met het Flex-Force Power System™

GROTE KLUSSEN IN GEEN TIJD KLAAR

Deze snelle heggenschaar maakt korte metten met uw werk. Het blad van 61 cm en de tandafstand van 1,9 cm zorgen dat u grote klussen in een wip klaart.



HANDIGE HANDGREEP

Kantel de handgreep 90° met een druk op de knop om snel, makkelijk en comfortabel verticaal te trimmen.



ONBERISPELIJK GESNOEID

Het exclusieve ontwerp van het mes met een snijvermogen van 1,9 cm zorgt voor een schonere, efficiëntere snijwerking.



TIJD BESPAREN

Een mes van 61 cm maakt deze trimmer robuust, waardoor u grote klussen in geen tijd klaart.



3
JAAR
GARANTIE*

60 V HEGGENSCHAAR 51855T

BLADLENGTE	61 cm
SNIJVERMOGEN	1,9 cm
MATERIAAL BLAD	Gehard staal
DRAAIHANDGREEP	Standaard
MOTOR	Borstelloze 60 V gelijkstroommotor
GEbruIKSDUUR [^]	Tot 75 min. met L135-accu
BLADBESCHERMER	Inclusief
SNELHEIDSREGELING	Trekkerbediening met variabel vermogen
ERGONOMISCHE GREEP	Standaard
ACCU EN LADER	Afzonderlijk verkrijgbaar
GARANTIE*	3 jaar garantie

ACCESSOIRES



L108-accu (2,0 Ah)
81820



1,0 A lader
81801



**F-150
smeermiddelspray
(236 ml)**
51668

L135-accu (2,5 Ah)
81825

Lader van 2,0 A
81802

**Blad- en kettingolie
(0,95 liter)**
38914

KETTINGZAAG MET ACCU

Aangedreven met het Flex-Force Power System™

LICHT EN TOCH KRACHTIG

Deze draadloze kettingzaag met zaagblad en ketting van 41 cm start telkens weer in een handomdraai, waardoor u grote houtblokken en balken als een pro te lijf kunt gaan.



3
JAAR
GARANTIE*

GEBOUWD OP DUURZAAMHEID

Geniet de voordelen van extra vermogen, een langere gebruiksduur en een langere levensduur met de digitaal bediende borstelloze gelijkstroommotor die presteert wanneer het nodig is.



PROFESSIELE KETTINGSPANNER

Span de ketting snel en gemakkelijk met de geïntegreerde kettingspanner.



VERZET MEER WERK

Zaag in één laadbeurt^ tot 50 keer door een balk van 15 x 15 cm.

51845T KETTINGZAAG VAN 60 V

BLADLENGTE	41 cm
KETTINGSTEEK/KETTINGDIEPTE	Kettingsteek 9,5 mm, kettingdiepte 1,1 mm
KETTINGOLIECAPACITEIT	270 ml
KETTINGSPANNER	Met gereedschap
MOTOR	Borstelloze 60 V gelijkstroommotor
ZAAGACTIES PER LAADBEURT^	Tot 50 met L135 accu
BLADBESCHERMER	Inclusief
SNELHEIDSREGELING	Trekkerbediening met variabel vermogen
ERGONOMISCHE GREEP	Standaard
ACCU EN LADER	Afzonderlijk verkrijgbaar
GARANTIE*	3 jaar garantie

ACCESSOIRES



L108-accu (2,0 Ah)
81820



1,0 A lader
81801



**F-150
smeermiddelspray
(236 ml)**
51668



Ketting voor zaag
88614

L135-accu (2,5 Ah)
81825

Lader van 2,0 A
81802

**Blad- en kettingolie
(0,95 liter)**
38914

^ Op basis van een producttest in gecontroleerde laboratoriumomstandigheden, met een accu van 2,5 Ah en een balk van 15 x 15 cm. De gebruiksduur hangt af van de belasting.

* Raadpleeg de gebruikershandleiding op www.toro.com voor de volledige voorwaarden en bepalingen van de garantie.

HOOGSNOEIER MET ACCU

Aangedreven met het Flex-Force Power System™

LICHT EN TOCH KRACHTIG

Zaag moeilijk te bereiken takken als een professional met deze draadloze hoogsnoeier met zaagblad en ketting van 25 cm.



GEBOUWD OP DUURZAAMHEID

Geniet de voordelen van extra vermogen, een langere gebruiksduur en een langere levensduur met de digitaal bediende borstelloze gelijkstroommotor die vermogen en topzaagprestaties levert wanneer het nodig is.



VERZET MEER WERK

Zaag in één laadbeurt^ tot 300 keer door een balk van 10 x 10 cm.



TREK AAN DE TREKKER EN START –

U hoeft niet langer aan een startkoord te trekken.

3
JAAR
GARANTIE*

60 V HOOGSNOEIER 51847T	
BEREIK	2,4 m
BLADLENGTE	25 cm
KETTINGSTEEK/KETTINGDIEPTE	Kettingsteek 6,4 mm, kettingdiepte 1,3 mm
KETTINGOLIECAPACITEIT	80 ml
MOTOR	Borstelloze 60 V gelijkstroommotor, 840 W
ACCU EN LADER	Afzonderlijk verkrijgbaar
ZAAGACTIES PER LAADBEURT^	Tot 300 met L405-accu (7,5 Ah)
BLADBESCHERMER	Inclusief
SNELHEIDSREGELING	Trekkerbediening met variabel vermogen
ERGONOMISCHE GREEP	Standaard
GARANTIE**	3 jaar garantie

ACCESSOIRES



L108-accu (2,0 Ah)
81820



1,0 A lader
81801



**F-150
smeermiddelspray
(236 ml)**
51668



Ketting voor zaag
88614

L135-accu (2,5 Ah)
81825

Lader van 2,0 A
81802

**Blad- en kettingolie
(0,95 liter)**
38914

^ Op basis van een producttest in gecontroleerde laboratoriumomstandigheden, met 7,5 Ah accu.
* Raadpleeg de gebruikershandleiding op www.toro.com voor de volledige voorwaarden en bepalingen van de garantie.

Tips voor accugereedschap

Verschillende taken vereisen een verschillend accugebruik. Een snoeischaar gebruiken om een heg lichtjes te knippen en opnieuw vorm te geven kost bijvoorbeeld minder moeite dan een ijzerzaag gebruiken om dikke takken met de hand af te zagen. Dus waarom zou dit anders zijn bij het gebruik van accugereedschap?

Dus controleer voordat u gaat snoeien, knippen of maaien of u het juiste vermogen hebt voor de klus met onze handige gids hieronder.

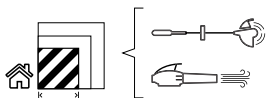

LICHT GEBRUIK

- Trimmen van gazonranden rond een compacte tuin (tot 300 m²).
- Kleine hoopjes bladeren blazen
- Heggen netjes maken
- Snoeien van kleine stammen en hoge bomen met dunne takken.

AANBEVOLEN ACCU

L108-accu (2,0 Ah)- 81820

L135-accu (2,5 Ah)- 81825

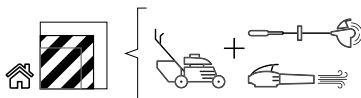

GEMIDDELD GEBRUIK

- Maaien en trimmen van gazonranden rond een compact gazon (tot 500 m²).
- Middelgrote hopen bladeren blazen.
- Grote heggen netjes maken of opnieuw vorm geven.
- Snoeien van stammen en hoge bomen met dikke takken.

AANBEVOLEN ACCU

L216-accu (4,0 Ah)- 81850

L324-accu (6,0 Ah)- 81860

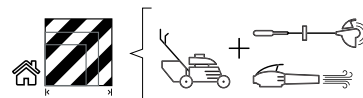

ZWAAR GEBRUIK

- Maaien en trimmen van gazonranden rond een compact gazon (tot 1,00m²).
- Middelgrote hopen bladeren blazen.
- Grote heggen netjes maken of opnieuw vorm geven.
- Snoeien van stammen en hoge bomen met dikke takken.

AANBEVOLEN ACCU

L405-accu (7,5 Ah)- 81875

Haal het meeste uit uw accugereedschap



Laad de accu's bij een veilige temperatuur op

Tijdens intensief gebruik kan de Toro-accu behoorlijk warm worden omdat de stroom snel wordt ontladen. Maar geen nood, de Toro-lader laat u weten of dat het geval is met een knipperend rood lampje en laadt niet op totdat de accu weer is afgekoeld.



Reinig gereedschap na elk gebruik

Schoon gereedschap werkt efficiënter dan vuil gereedschap, omdat er geen vuil is dat wrijving veroorzaakt waardoor onderdelen niet optimaal kunnen bewegen. Minder wrijving betekent dat er minder vermogen nodig is om het gereedschap te laten werken, zodat uw accu langer meegaat tussen twee oplaadbeurten.



Accu's bij de juiste temperatuur opslaan

De temperatuur van de omgevingslucht kan van invloed zijn op hoe goed de accu's opladen. Wij adviseren op te laden in een droge ruimte tussen 5°C en 40°C, zoals in de garage of werkplaats.

ZITMAAIERS VAN 76 CM EN 81 CM MET ACCU

72 V tuintractor met accu

Materiaal
maaidek:
Staal

Aandrijving:
Accu

Grootte van de tuin:
Groot



3
JAAR
GARANTIE

IDEAAL VOOR GROTE TUINEN (TOT 2.500 m²)

EEN STROOMSTOOT VOOR UW TUIN

Maak uw tuin sneller schoon en houd meer tijd over om ervan te genieten met de eS3000SD en eS3200DC, Toro's nieuwste zitmaaiers met accuaandrijving. Deze krachtige machines zijn uitgerust met een oplaadbare accu van 72 V voor een rustige en praktische maai-ervaring. Ze zijn zeer onderhoudsvriendelijk: u hoeft zich immers geen zorgen te maken over riemen, olie of brandstof. Bovendien zijn de machines gemakkelijk te manoeuvreren in krappe ruimtes, zoals door standaard poorten.



MAKKELIJK TE MANOEUVREREN IN KRAPPE RUIMTES

Krijg de productiviteit van een zitmaaier met een kleinere voetafdruk met een maaidek van 76 of 81 cm. Deze machines zijn gemakkelijk te besturen in krappe ruimtes zoals kleinere tuinen en door standaard poorten. En de wendbare draaicirkel van 46 cm maakt het ook eenvoudig om rond bomen en andere landschapselementen te trimmen.



ONTWORPEN VOOR COMFORTABEL RIJDEN

De verstelbare stoel biedt uitstekende ondersteuning tijdens langere maaisessies en is verstelbaar zodat de pedalen en het stuurwiel binnen handbereik zijn. Maaien op open terreinen? Schakel de cruisecontrol in om de maaisnelheid te behouden zodat u uw voet van het pedaal kunt halen.



VERMOGEN TE OVER OM DE KLUS TE KLAREN

Tot 2 uur gebruiksduur met de krachtige borstelloze motor van 72 V. Dat is meer dan voldoende om een tuin van gemiddelde grootte comfortabel te maaien. De indicator van de accuspanning op het bedieningspaneel geeft in één oogopslag het exacte niveau aan, en herinnert u er dus aan wanneer het tijd is om de accu weer op te laden.



2500 m²



2500 m²



	ZITMAAIERS MET ACCU eRS300SD 75500	ZITMAAIERS MET ACCU eRS320DC 75501
BELANGRIJKSTE EIGENSCHAPPEN	Zijuitworp rechts, Cruisecontrol, Achteruit maaien, Verstelbare stoel, Bekerhouder, Ledvoorlichten, USB-aansluiting, Mulchafsluiter	▶ Achteruitworp, Cruisecontrol, Achteruit maaien, Stoel met hoge rugleuning, Bekerhouder, Ledvoorlichten, USB-aansluiting, Mulchafsluiter
MAAIBREEDTE	76 cm	▶ 81 cm
MOTOR	Drie motoren van nominaal 800 Watt; één voor de tractie en twee voor het maaidek. Aangedreven door een geïntegreerde accu met netvoedingskabel (ter plaatse opladen), loodzuur AGM 72 V	Drie motoren van nominaal 800 Watt; één voor de tractie en twee voor het maaidek. Aangedreven door een ingebouwde accu met netvoedingskabel (ter plaatse opladen) 72 V 22,5 Ah lithium-ion-accu
ACCU EN LADER	Inclusief accu (72 V, 24 Ah) Inclusief lader	Inclusief accu (72 V, 22,5 Ah) Inclusief lader
MAXIMALE ACTIEVE TIJD* PER LAADBEURT	Tot 120 minuten	Tot 100 minuten
MAAIDEK	Twee in het midden gemonteerde messen. Stalen behuizing met gelaste montagebeugels	Twee in het midden gemonteerde messen. Stalen behuizing met gelaste montagebeugels
GARANTIE**	3 jaar garantie	3 jaar garantie

Legenda van productnamen:

e	Accu	ZR	Meervoudig dek voor Timecutter	ZXM	Titan-lijn MyRide	75	Premium-lijn	SD	Zijuitworp
RS	Geperst dek voor bestuurder	MR	MyRide® voor Timecutter	42 - 54	Maaidekgrootte	S	Eén cilinder	DC	Achtereervanger
ZS	Geperst dek voor Timecutter®	ZX	Titan-lijn	00	Standard-lijn	T	Dubbele cilinder		

▶ Verbeterde eigenschap + Op basis van lage snelheid bij een producttest in gecontroleerde laboratoriumomstandigheden. De gebruiksduur hangt af van de belasting.
** Raadpleeg de gebruikershandleiding op www.toro.com voor de volledige voorwaarden en bepalingen van de garantie

BEDRADE BLAAS-/ZUIGMACHINES

Ultra en UltraPlus

Aandrijving:
Elektrisch



2
JAAR
GARANTIE*

IDEAAL VOOR

MAAISEL OPRUIMEN EN HERFSTSCHOONMAAK

KLAAR DE KLUS SNELLER

De Ultra en UltraPlus zijn 3 machines in één: een krachtige blazer, hogesnelheidszuiger en bladversnipperaar. Reken op deze blazers om makkelijk bladeren te ruimen in de tuin.

DIVERSE BUIZEN VOOR SPECIALE TOEPASSINGEN



STANDAARDBUIS
Verwijdert vuil rond huizen, struiken enz.



VERMOGEN-OPZETSTUK
Blaast vuil in rijen en stapels



STRAALSTUK
Verwijdert vuil uit spleten en randen, en ruimt vastzittende bladeren

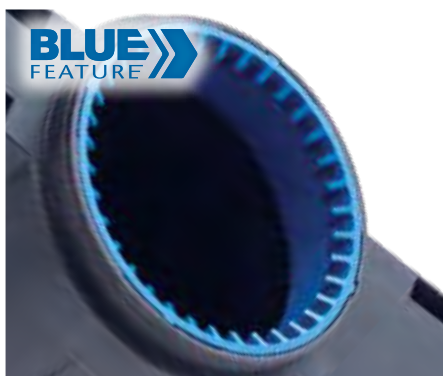

SHREDZ-ALL™ SNIJRING

Bespaart tijd door afval met 97% te herleiden, waardoor u minder afvalzakken nodig hebt (alleen UltraPlus). De ritssluiting aan de onderkant van de zak maakt het legen snel en gemakkelijk.



VARIABELE SNELHEID

Stemt de luchtsnelheid af op de klus in zowel blaas- als zuigmodus voor optimale prestaties.



GROTERE METALEN ROTOR

Verkleint 88% van het gemulchte afval tot minder dan 1,25 cm, terwijl de UltraPlus 97% van het afval reduceert tot minder dan 1,25 cm (zie Shredz-All snijring), waardoor u minder afvalzakken nodig hebt.



	ULTRA 51581	ULTRAPLUS 51558
MAXIMALE BLAASSNELHEID	tot 402 km/u	tot 402 km/u
SNELHEIDSREGELING	Instelbaar	Instelbaar
LAGE BLAASSNELHEID	161 km/uur	161 km/uur
MOTOR	6 A	6 A
MAXIMALE LUCHTVERPLAATSING (ALS BLAZER)	9,91 m ³ /min	9,91 m ³ /min
LUCHTVERPLAATSING (ALS ZUIGER)	11,6 m ³ /min	11,6 m ³ /min
PK LUCHTSTROOM	0,7	0,7
VERSNIPPERT HET BLAD IN KLEINE STUKJES	88% tot 1¼ cm	► 97% tot 1¼ cm
GEWICHT	3,8 kg	4,0 kg
SHREDZ-ALL SNIJRING	Optie	► Standaard
TRILLENDE BLAAS-/ZUIGMOND	Optioneel	► Standaard
GARANTIE*	2 jaar garantie	2 jaar garantie

ACCESSOIRES



Trillende blaas-/zuigmond

(Voor gebruik met 51581)
51664



Verende zak

29210



Dakgootreiniger

51668

Extra verlengsnoer is vereist.

► Verbeterde eigenschap

* Raadpleeg de gebruikershandleiding op www.toro.com voor de volledige voorwaarden en bepalingen van de garantie.

KIJK VOORDAT U TANKT...

Voordat u een Toro benzinegrasmaaier koopt, leest u hier enkele tips om het meeste uit uw brandstof te halen en thuis op te slaan...

HOE LANGER = TOEGENOMEN
BRANDSTOF WORDT BRANDSTOFDEGRADATIE
OPGESLAGEN

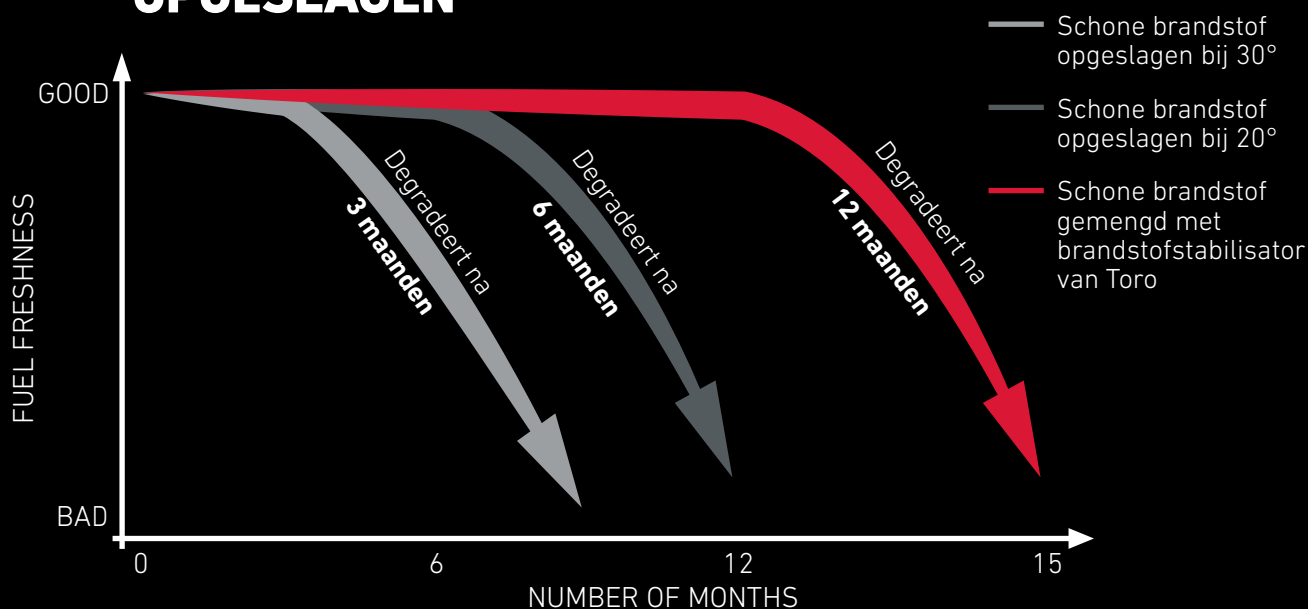

DE LEVENSDUUR VAN UW BRANDSTOF VERLENGEN

Gewone brandstof blijft gemiddeld slechts 6 maanden vers wanneer deze in een schone luchtdichte container bij 20° wordt bewaard, en slechts 3 maanden wanneer deze bij 30° wordt bewaard. Hoe meer de brandstof wordt blootgesteld aan warmte, hoe sneller de kwaliteit ervan achteruitgaat. Door de brandstofstabilisator van Toro toe te voegen, kunt u de levensduur van uw brandstof met maximaal 6 maanden verlengen, waardoor deze tot 12 maanden per jaar goed te gebruiken is.

TOPTIPS VAN TORO

- ✓ Koop alleen de hoeveelheid brandstof die in 30 dagen zal worden gebruikt.
- ✓ Voeg op de dag van aankoop brandstofstabilisator toe om ervoor te zorgen dat de brandstof tot 12 maanden meegaat.

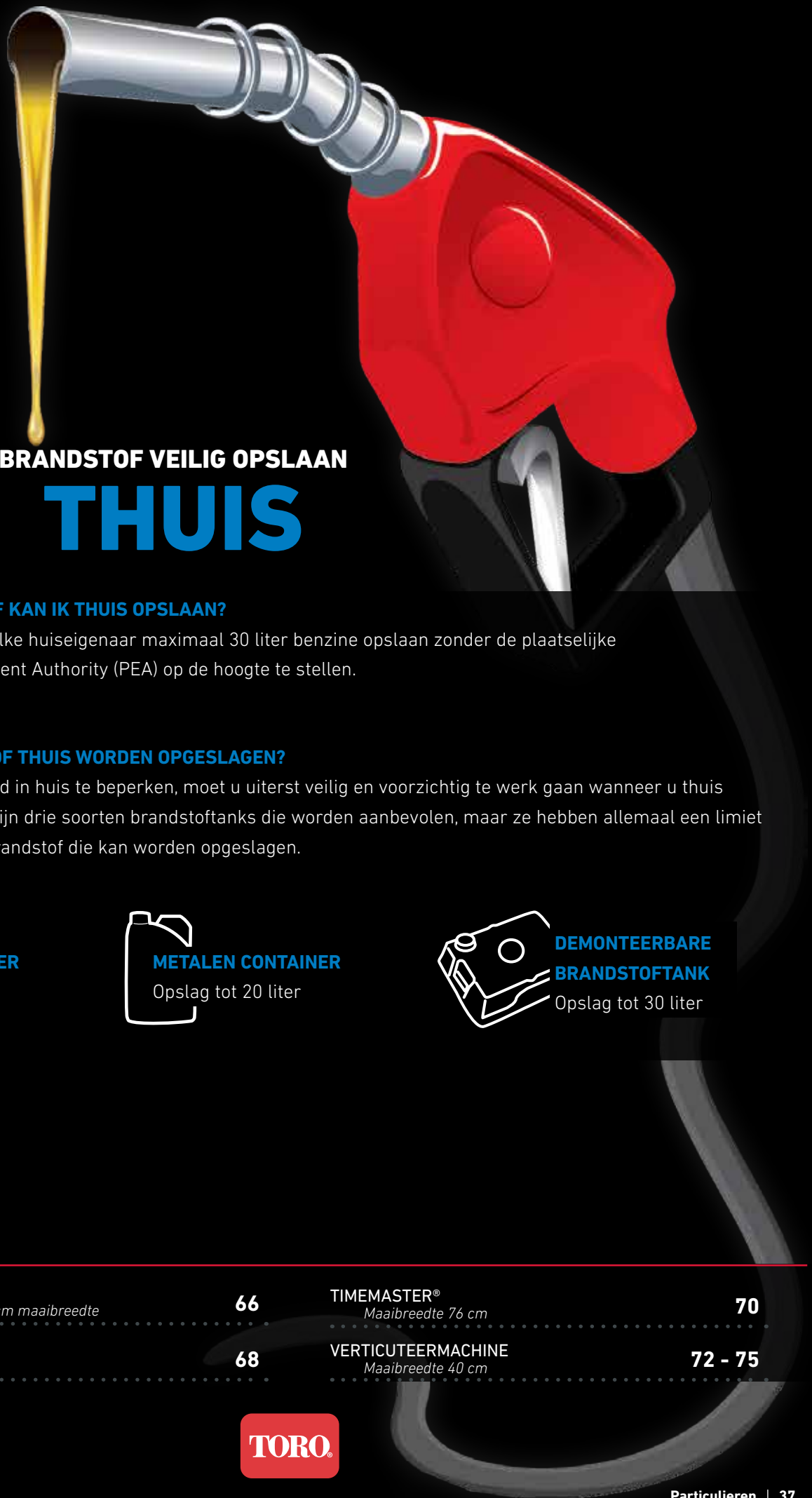

BRANDSTOF VEILIG OPSLAAN **THUIS**

HOEVEEL BRANDSTOF KAN IK THUIS OPSLAAN?

Wettelijk gezien mag elke huiseigenaar maximaal 30 liter benzine opslaan zonder de plaatselijke Benzineuum Enforcement Authority (PEA) op de hoogte te stellen.

HOE MOET BRANDSTOF THUIS WORDEN OPGESLAGEN?

Om het risico van brand in huis te beperken, moet u uiterst veilig en voorzichtig te werk gaan wanneer u thuis brandstof opslaat. Er zijn drie soorten brandstoftanks die worden aanbevolen, maar ze hebben allemaal een limiet voor de hoeveelheid brandstof die kan worden opgeslagen.



PLASTIC CONTAINER

Opslag tot 10 liter



METALEN CONTAINER

Opslag tot 20 liter

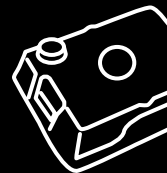

DEMONTEERBARE BRANDSTOFTANK

Opslag tot 30 liter

BENZINELIJN

RECYCLER®

46 cm, 53 cm en 55 cm maaibreedte

66

TIMEMASTER®

Maaibreedte 76 cm

70

SUPER RECYCLER

Maaibreedte 53 cm

68

VERTICUTEERMACHINE

Maaibreedte 40 cm

72 - 75

TORO®

DUWMAAIERS VAN 46 EN 53 CM MET BENZINEMOTOR

Recycler®

Materiaal
maaidek:
Staal

Aandrijving:
Benzine

Grootte van de tuin:
**Klein –
Middelgroot**



2
JAAR
GARANTIE

2
JAAR
STARTGARANTIE

IDEAAL VOOR

KLEINE - MIDDELGROTE TUINEN (TOT 500 m²)

PRACHTIGE TUINEN BEGINNEN HIER

Recycler® maaiers maken gazononderhoud makkelijker dan ooit. Ze starten de eerste keer telkens weer en u kunt ze makkelijk onderhouden en opslaan. Toro's legendarische kwaliteit en duurzaamheid garanderen dat uw maaier nog jaren soepel blijft lopen.

HET RECYCLER® VOORDEEL

Waarom zou u uw maaisel mulchen?

- ✓ Bespaart tijd doordat de grasvanger niet geleegd hoeft te worden.
- ✓ Gezond voor de bodem omdat vitale voedingsstoffen erin teruggestopt worden.
- ✓ Vermindering van de hoeveelheid afval die wordt gestort.

Zie pagina 12-13 voor meer informatie.



WASAANSLUITING

Sluit een tuinslang aan op de wasaansluiting om maaisel eenvoudig van onder het maaidek te verwijderen. Dit voorkomt grasophoping en zorgt dat de prestaties optimaal blijven. (Alleen op 20944)



EENVOUDIGE MAAIHOOGTE-INSTELLING

Op model 20944 stelt u in een handomdraai de gewenste maaïhoogte in. Model 21750 is uitgerust met een tweepunts maaïhoogte-instelling.



INGEBOUWDE MULCHAFSLUITER

Ga van grasopvang naar recylen en behoud steeds een net maaisresultaat met de ingebouwde mulchafsluiter. Beschikbaar op model 21753.

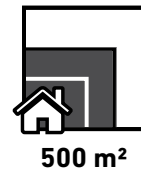

	RECYCLER® S460 20944	RECYCLER S53VST 21753
BELANGRIJKSTE EIGENSCHAPPEN	Wasaansluiting, Mulchafsluiter	Ingebouwde mulchafsluiter
MAAIBREEDTE	46 cm	▶ 53 cm
MOTOR	Toro® OHV 159 cc	Briggs & Stratton® 675-serie EXI 163 cc
AANDRIJVING	Vaste snelheid, Achterwielaandrijving	Variabele snelheid, Achterwielaandrijving
STARTINRICHTING	VAN STARTERkoord, Zone Start	VAN STARTERkoord, Zone Start
MAAIDEKTYPE	Staal	Staal
GARANTIE*	2 jaar garantie 2 jaar startgarantie	2 jaar garantie 2 jaar startgarantie

ACCESSOIRES



Hoogwaardige brandstofadditieven (flesje van 0,35 liter)
131-6572



Standaard SAE olie (flesje van 0,35 liter)
38916



Zijuitworpleider
(Voor gebruik met 21753)
136-7060



Kleine zak voor loopmaaiers
(Voor gebruik met 21853)
490-7318

Standaard SAE olie (fles van 1 liter)
38903

Legenda van productnamen:	e Accu	TM Dual-Force™-maaidek	P Duwmodel	O Eén versnelling	W Aandrijving op alle wielen (All Wheel Drive, AWD)
	S Stalen maaidek	36 - 76 Maaidekgrootte	A Automatische achterwielaandrijving (RWD)	BC Mesremkoppeling (BBC)	K Stueltelstart
	C Maaidek van gegoten aluminium	L Poly-dek	V Achterwielaandrijving met variabele snelheid (RWD)	ST SmartStow®	

▶ Verbeterde eigenschap
** Raadpleeg de gebruikershandleiding op www.toro.com voor de volledige voorwaarden en bepalingen van de garantie

LOOPMAAIERS VAN 55 CM MET BENZINEMOTOR

Recycler®

Materiaal
maaidek:

Staal

Aandrijving:

Benzine

Grootte van de tuin:

Groot



2
JAAR
GARANTIE

2
JAAR
STARTGARANTIE

IDEAAL VOOR GROTE TUINEN (TOT 1.000 m²)

RECYCLER® MAAKT MAAIEN GEMAKKELIJKER

De slimme functies van de Toro Recycler-lijn maken maaien gemakkelijker. Kies uit aandrijving op de voorwielen, de achterwielen of alle wielen. Leverbaar met verbeterde functies zoals SmartStow®, automatisch aandrijfsysteem, mesremkoppeling en aandrijving op alle wielen.



BETERE GRASOPVANG

Vang meer maaisel op en verlies minder tijd aan het legen van grasvangers dankzij de combinatie van een nieuwe brede grasvangeringang en Toro's Vortex-technologie.



MAAI IN UW EIGEN TEMPO

Het unieke automatische aandrijfsysteem van Toro detecteert uw loopsnelheid en past zich soepel aan.
Niet verkrijgbaar voor model 21770

KRACHTIGE MAAIPRESTATIES

Grotere luchtstroom boost uw maaierwerk met Vortex-technologie. De zuigwerking zet het gras overeind zodat het beter gemaaid wordt, en het Recycler-maaidek versnipperd het maaisel tot een ultrafijne mulch die terug in de bodem wordt gedreven, waardoor het gras wordt voorzien van voedingsstoffen.





COMPACTER STALLEN

Met SmartStow® bespaart u tot 70% ruimte door de maaier rechtop te stallen, zonder brandstof- of olielekkages.
SmartStow beschikbaar op bepaalde modellen



	RECYCLER S550ST 21770	RECYCLER S55A 21771	RECYCLER S55ABC 21772	RECYCLER S55AST 21773	RECYCLER S55AWST 21774
BELANGRIJKSTE EIGENSCHAPPEN	Vortex technologie, SmartStow®, Mulchafsluiter	Vortex technologie, In hoogte verstelbare duwboom, Recycle on Demand	Vortex technologie, Mesremkoppeling, In hoogte verstelbare duwboom, Recycle on Demand	Vortex technologie, SmartStow, Recycle on Demand	Vortex technologie, SmartStow®, Recycle on Demand, Aandrijving op alle wielen
MAAIBREEDTE	55 cm	55 cm	55 cm	55 cm	55 cm
MOTOR	Briggs & Stratton® 675-serie EXI 163 cc	Briggs & Stratton 675-serie EXI 163 cc	Briggs & Stratton 675-serie EXI 163 cc	Briggs & Stratton 675-serie EXI 163 cc	Briggs & Stratton 675-serie EXI 163 cc
AANDRIJVING	Vaste snelheid, Voorwielaandrijving, Grote wielen	► Automatisch aandrijfsysteem , Achterwielaandrijving, Grote wielen	Automatisch aandrijfsysteem , Achterwielaandrijving, Grote wielen	Automatisch aandrijfsysteem , Achterwielaandrijving, Grote wielen	► Automatisch aandrijfsysteem , Aandrijving op alle wielen, Grote wielen
STARTINRICHTING	Starterkoord, Zone Start	Starterkoord, Zone Start	Starterkoord, Zone Start	Starterkoord, Zone Start	Starterkoord, Zone Start
MAAIDEKTYPE	Staal	Staal	Staal	Staal	Staal
GARANTIE*	2 jaar garantie 2 jaar startgarantie	2 jaar garantie 2 jaar startgarantie	2 jaar garantie 2 jaar startgarantie	2 jaar garantie 2 jaar startgarantie	2 jaar garantie 2 jaar startgarantie

ACCESSOIRES

				
Hoogwaardige brandstofadditieven (flesje van 0,35 liter) 131-6572	Standaard SAE olie (flesje van 0,35 liter) 38916	SmartStow®-hoes 490-2012	Zijuitworpgeleider (Voor gebruik met 21770) 145-1538	Gazonstrepenset 20601
Hoogwaardige brandstofadditieven (flesje van 0,5 liter) 130-2393	Standaard SAE olie (fles van 1 liter) 38903	Hoes voor maaier 490-7462	Zijuitworpgeleider (met uitzondering van 21770) 139-6556	Kleine zak voor loopmaaiers 490-7318

Legenda van productnamen:	e Accu	TM Dual-Force™-maaidek	P Duwmodel	O Eén versnelling	W Aandrijving op alle wielen (All Wheel Drive, AWD)
	S Stalen maaidek	36 - 76 Maaidekgrootte	A Automatische achterwielaandrijving (RWD)	BC Mesremkoppeling (BBC)	K Sleutelstart
	C Maaidek van gegoten aluminium	L Poly-dek	V Achterwielaandrijving met variabele snelheid (RWD)	ST SmartStow®	

► Verbeterde eigenschap *Ruimte bespaard in vergelijking met een Toro® 55 cm loopmaaier die gestald wordt met de duwboom in de standaard bedrijfsstand.
** Raadpleeg de gebruikershandleiding op www.toro.com voor de volledige voorwaarden en bepalingen van de garantie

BENZINEGRASMAAIER VAN 53 CM

Super Recycler

Materiaal
maaidek:
Aluminium

Aandrijving:
Benzine

Grootte van de tuin:
Gemiddeld



5
JAAR
GARANTIE

5
JAAR
STARTGARANTIE

IDEAAL VOOR

MIDDELGROTE TUINEN (TOT 500 m²)

VOOR EEN PROFESSIONELE AFWERKING

De Super Recycler-maaiers van Toro zijn de beste recyclermaaiers voor particulier gebruik. Het mes, het duurzame aluminium maaidek en het grasvangsysteem leveren samen uitstekende recycle- of grasvangprestaties voor een gezond en welig gazon.



3-IN-1 MAAISYSTEEM

Schakel eenvoudig over van grasvangen naar de recycling- of zijuitworpmodus met de meegeleverde mulchafsluiter en optioneel zijuitwerpkanaal (apart verkrijgbaar).



COMPACTER STALLEN

Bespaar tot 70% ruimte door de maaier recht op te stallen, zonder brandstof- of olielek, met SmartStow®.

BLUE
FEATURE



AUTOMATISCH AANDRIJFSYSTEEM

Voelt de loopsnelheid van uw keuze en past de snelheid van de maaier hieraan soepel aan.



Super Recycler C53AST 21693	
BELANGRIJKSTE EIGENSCHAPPEN	SmartStow®, Vortex-technologie, In hoogte verstelbare duwboom, Mulchafsluiter
MAAIBREEDTE	53 cm
MOTOR	Briggs & Stratton® 675-serie EXI 163 cc
AANDRIJVING	Automatisch aandrijfsysteem, Achterwielaandrijving
STARTINRICHTING	VAN STARTERkoord, Zone Start
MAAIDEKTYPE	Aluminium
GARANTIE*	5 jaar 5 jaar startgarantie

ACCESSOIRES



Hoogwaardige brandstofadditieven (flesje van 0,35 liter)
131-6572



Standaard SAE olie (flesje van 0,35 liter)
38916



SmartStow®-hoes
490-2012



Zijuitworpgeleider
144-0242



Gazonstrepenset
20601

Hoogwaardige brandstofadditieven (flesje van 0,5 liter)
130-2393

Standaard SAE olie (fles van 1 liter)
38903

Hoes voor maaier
490-7462

Kleine zak voor loopmaaiers
490-7318

Legenda van productnamen:

e Accu

TM Dual-Force™-maaidek

P Duwmodel

O Eén versnelling

W Aandrijving op alle wielen (All Wheel Drive, AWD)

S Stalen maaidek

36 - 76 Maaidekgrootte

A Automatische achterwielaandrijving (RWD)

BC Mesremkoppeling (BBC)

K Sleutelstart

C Maaidek van gegoten aluminium

L Poly-dek

V Achterwielaandrijving met variabele snelheid (RWD)

ST SmartStow®

^Ruimte bespaard in vergelijking met een Toro® 55 cm loopmaaier die gestald wordt met de duwboom in de standaard bedrijfsstand.

** Raadpleeg de gebruikershandleiding op www.toro.com voor de volledige voorwaarden en bepalingen van de garantie

LOOPMAAIERS VAN 76 CM MET BENZINEMOTOR

TimeMaster®

Materiaal
maaidek:
Staal

Aandrijving:
Benzine

Grootte van de tuin:
Extra groot



3
JAAR
GARANTIE

3
JAAR
STARTGARANTIE

IDEAAL VOOR

EXTRA GROTE TUINEN (MEER DAN 1.000 m²)

MAAI TOT WEL 40% SNELLER

Maai een groter oppervlakte in veel minder tijd met het Dual-Force™ maaisysteem met twee messen van de TimeMaster®. Het gestroomlijnde, lichte design maakt de maaier verrassend wendbaar, waardoor u gemakkelijk rond tuinelementen maait.

+ Tijdbesparing op basis van een bredere werkgang en de hogere werksnelheid van de TimeMaster vergeleken met een Toro® maaier van 53 cm, afhankelijk van de maaiomstandigheden.

BESPAAR TOT WEL

40%+

OP UW MAAITIJD

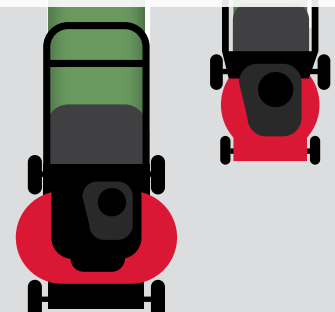



AUTOMATISCH AANDRIJFSYSTEEM MET TRACTIEHULP

Met de handgreep van de tractiehelp maait u met een constante snelheid; het systeem detecteert uw loopsnelheid en past zich automatisch aan.



OPSLAGSTAND DUWBOOM

Zet de duwboom verticaal om de machine eenvoudig en compact te stallen, of om de machine aan te passen aan uw lengte.



DUAL-FORCE™ MAAISYSTEEM

Het unieke systeem met dubbel mes hakkt het maaisel meermaals tot fijne stukjes en drijft ze opnieuw de grasmat in, waar ze snel verteren en de grond voorzien van voedingsstoffen en vocht.



+ 1000 m²



+ 1000 m²



	TimeMaster TM76 21810	TimeMaster TM76K 21811
BELANGRIJKSTE EIGENSCHAPPEN	Mesremkoppeling, In hoogte verstelbare duwboom, Opslagstand duwboom, Wasaansluiting, Mulchafsluiter	Mesremkoppeling, In hoogte verstelbare duwboom, Opslagstand duwboom, Wasaansluiting, Mulchafsluiter
MAAIBREEDTE	76 cm	76 cm
MOTOR	Briggs & Stratton® 1000 serie Quantum 223 cc	Briggs & Stratton 1000 serie Quantum 223 cc
AANDRIJVING	Automatisch aandrijfsysteem, Achterwielaandrijving met Tractiehelp	Automatisch aandrijfsysteem, Achterwielaandrijving met Tractiehelp
STARTINRICHTING	VAN STARTERkoord, Zone Start	▶ VAN STARTERkoord/elektrische start, Zone Start
MAAIDEKTYPE	Staal	Staal
GARANTIE*	3 jaar garantie 3 jaar startgarantie	3 jaar garantie 3 jaar startgarantie

ACCESSOIRES



Hoogwaardige brandstofadditieven (flesje van 0,35 liter)
131-6572

Hoogwaardige brandstofadditieven (flesje van 0,5 liter)
130-2393



Standaard SAE olie (flesje van 0,35 liter)
38916

Standaard SAE olie (fles van 1 liter)
38903



Hoes voor maaier
490-7461



Gazonstrepenset
20602

Kleine zak voor loopmaaier
490-7318

Legenda van productnamen:

e Accu
S Stalen maaidek
C Maaidek van gegoten aluminium

TM Dual-Force™-maaidek
36 - 76 Maaidekgrootte
L Poly-dek

P Duwmodel
A Automatische achterwielaandrijving (RWD)
V Achterwielaandrijving met variabele snelheid (RWD)

O Eén versnelling
BC Mesremkoppeling (BBC)
ST SmartStow®

W Aandrijving op alle wielen (All Wheel Drive, AWD)
K Sleutelstart

▶ Verbeterde eigenschap

** Raadpleeg de gebruikershandleiding op www.toro.com voor de volledige voorwaarden en bepalingen van de garantie

VERTICUTEERMACHINE OP BENZINE

Verticuteermachine van 40 cm

Materiaal
maaidek:

Staal

Aandrijving:

Benzine

Grootte van de tuin:

Alle



2
JAAR
GARANTIE*

IDEAAL VOOR

ONTVILTEN EN HERSTELLEN VAN UW GAZON

GEZONDER GRAS

Houd uw gazon gezond en weelderig met de nieuwe Toro® verticuteermachine. Ontviltten maakt de wortels gezonder doordat de bodem meer water, lucht en voedingsstoffen krijgt. Met een duurzaam stalen maaidek en het nodige vermogen om schadelijk gazonvilt te verwijderen en mosproblemen te verhelpen.

VERBETER UW GAZON EN VERTICUTEER

Waarom gazonvilt
verwijderen?

- ✓ Verwijder dik gazonvilt om de graswortels meer lucht te geven.
- ✓ Zonder gazonvilt dringt meststof makkelijk in de bodem.



KLAAR OM GROTE GAZONS AAN TE PAKKEN

Geef uzelf extra vermogen en gebruiksgemak zodat u uw gazon sneller afwerkt.



AANPASBAAR AAN DE OMSTANDIGHEDEN VAN UW GAZON

Gebruik de stalen veerrotor om licht mos en gazonvilt te verwijderen, en de verticuteerrotor om dieper in de bodem te dringen.



MAKKELIJK GAZONVILT VERWIJDEREN

Met een grote grasvanger van 50 liter wordt gazon ontvilt kinder spel.



	VERTICUTEERMACHINE 54610
Maaibreedte	40 cm
Motor/elektromotor	Briggs & Stratton® 163 cc XR-750-serie
Aandrijving	Duwmodel
Startinrichting	Handstart
Werkdiepte	+10 tot -15 mm
Hoogte-instelling	Enkelpunts
Maaidektype	Staal
Inhoud van de grasvanger	50 liter
Rotors	1 x 24 stalen veren 1 x 18 verticuteerder
Gewicht	41 kg [^]
Garantie*	2 jaar garantie

ACCESSOIRES



Hoogwaardige brandstofadditieven (flesje van 0,35 liter)
131-6572

Hoogwaardige brandstofadditieven (flesje van 0,5 liter)
130-2393



Standaard SAE olie (flesje van 0,35 liter)
38916

Standaard SAE olie (fles van 1 liter)
38903

* Raadpleeg de gebruikershandleiding op www.toro.com voor de volledige voorwaarden en bepalingen van de garantie.

ZITMAAIERS

Toro-zitmaaiers zijn gebouwd om langer mee te gaan en beter te presteren dan alle andere die u kunt vinden, maar voor veel mensen is het moeilijk om een keuze te maken en te vinden wat geschikt is voor uw gazon. Wij geloven dat alle Toro-zitmaaiers u de meest comfortabele en duurzame maaiervaring geven met hoge prestaties voor een geweldig maieresultaat.

De voordelen van een Zero-Turn maaier



Wendbaar

Ideaal voor gazons met veel obstakels, zoals tuinelementen en bomen. De hefboombesturing bespaart u tot 50% maaitijd^ zodat u kunt genieten van wat belangrijk is.



Tijd besparen

Eigenaars van een zero-turn maaier geven aan dat ze gemiddeld 50% tijd besparen in vergelijking met hun vorige maaier. Zo hebt u niet alleen meer tijd om te genieten, u verlengt ook de levensduur van uw maaier.



Comfortabel

Van onze handgemaakte stoelen tot het MyRide®-veringsysteem, u geniet van een comfortabelere rit, waardoor u productief blijft en u zich fris blijft voelen.

ASSORTIMENT ZITMAAIERS

TIMECUTTER®

Met een maaibreedte van 107 cm en 127 cm

50

TITAN®

Met een maaibreedte van 122 cm en 137 cm

52

TORO®

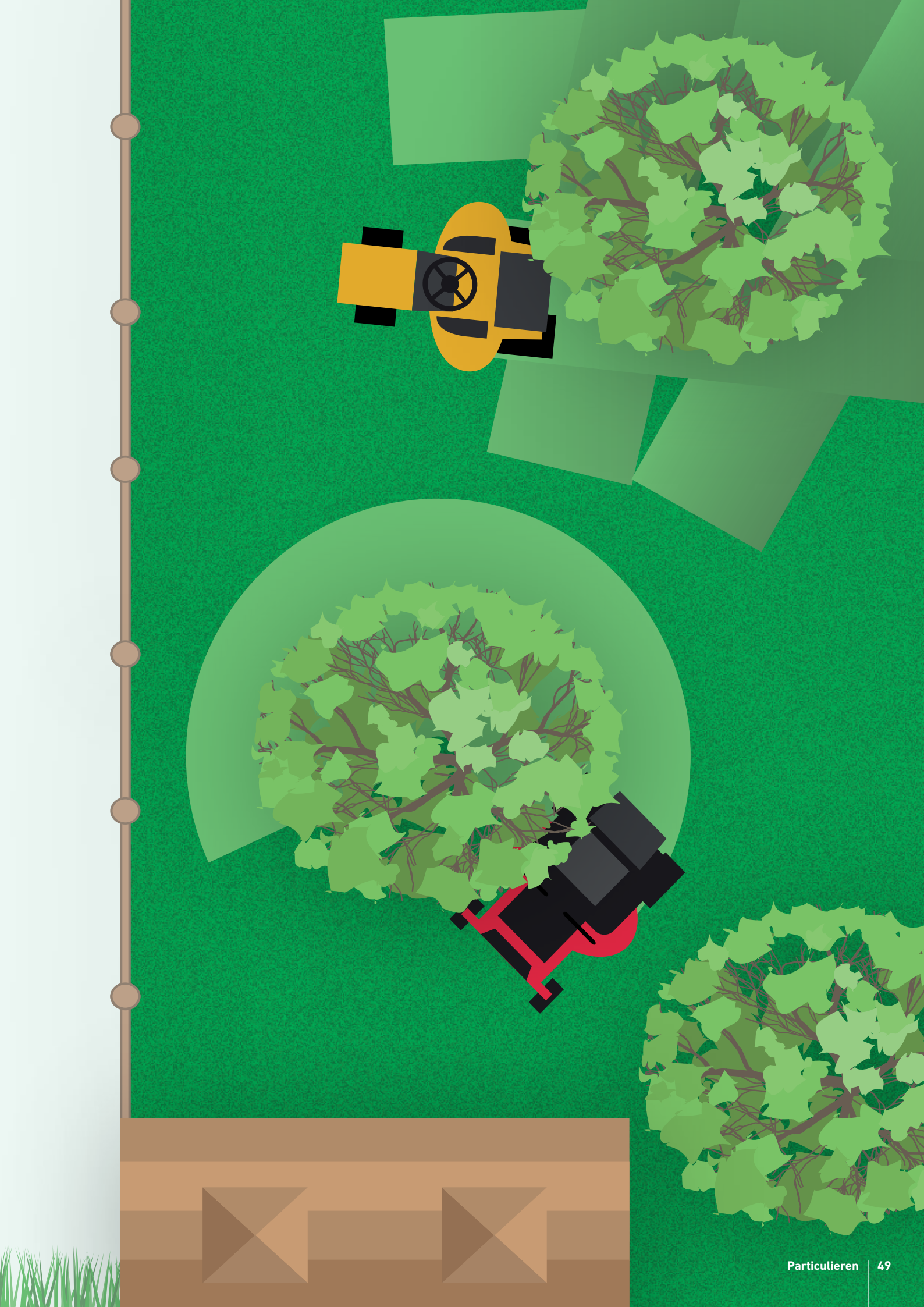

TIMECUTTER®

107 cm en 127 cm zero-turn maaiers

Materiaal
maaidek:

Staal

Aandrijving:

Benzine

Grootte van de tuin:

tot 10.000 m²



3
JAAR
GARANTIE

IDEAAL VOOR

TUINEN TOT 10.000 m²

MINDER MAAIEN, MEER GENIETEN

VERMINDER UW MAAITIJD TOT 50%[^]

Laat hoog gras uw zomerplannen niet dwarsbomen. Toro's TimeCutter zitmaaier geeft u een prachtig gazon én tot 50% meer tijd[^] om te genieten van wat echt belangrijk is.



GEDAAN MET HOBBELIGE RITTEN

Bescherm uw lichaam tegen het ruwste terrein en vermijd lage maaisnelheden met het MyRIDE® ophangingsysteem*. Met MyRIDE blijft u in controle en worden schokken van de bodem geabsorbeerd door de maaier, niet door u.

* beschikbaar op bepaalde modellen.

SCHAKEL EEN VERSNELLING HOGER

Pas uw maaisnelheid vrij aan zonder invloed op het mestoerental dankzij Toro's Smart Snelheid®-technologie. Gebruik het Trim-bereik om nauwkeuriger te trimmen met lage snelheid, het Sleep-bereik om werktuigen te slepen met middelhoge snelheid, of het Maai-bereik om grote, open terreinen te maaien met hoge snelheid.

AL RIJDEND AFSTELLEN

Stel de maaihoogte in zonder te stoppen met een gebruiksvriendelijke hendel of een optioneel hefpedaal.



	TIMECUTTER ZS4200S 74683	TIMECUTTER ZS4200T 74677	TIMECUTTER ZR4200T 74679	TIMECUTTER MR4275T 74691	TIMECUTTER MR5075T 74695
BELANGRIJKSTE EIGENSCHAPPEN	▶ Smart Speed. Geïntegreerde opslagruiimte, Trekhaak, Wasaansluiting. Comfortabele stoel met hoge rugleuning van 41 cm	Smart Speed. Geïntegreerde opslagruiimte, Trekhaak, Wasaansluiting. Comfortabele stoel met hoge rugleuning van 41 cm	Smart Speed. Geïntegreerde opslagruiimte, Trekhaak, Wasaansluiting. Comfortabele stoel met hoge rugleuning van 41 cm	▶ MyRIDE®. Smart Speed. Trekhaak, Wasaansluiting. Comfortabele stoel met armsteunen en hoge rugleuning van 46 cm, Gelast maaidek	▶ MyRIDE, Smart Speed. Trekhaak, Wasaansluiting. Comfortabele stoel met armsteunen en hoge rugleuning van 46 cm, Maaidek met hefpedaal, Gelast maaidek
MAAIBREEDTE	▶ 107 cm	107 cm	107 cm	107 cm	▶ 127 cm
MOTOR	Briggs & Stratton® 500 cc 1-cilinder	▶ Briggs & Stratton® 724 cc V Twin motor	Briggs & Stratton® 724 cc V Twin motor	Kohler® 725 cc V Twin	Kohler 725 cc V Twin
TRANSMISSIESYSTEEM	Dubbel hydrostatisch	Dubbel hydrostatisch	Dubbel hydrostatisch	Dubbel hydrostatisch	Dubbel hydrostatisch
MAAIDEKTYPE	Geperst: 2 messen, Recycler, zijuitworp	Geperst: 2 messen, Recycler, zijuitworp	▶ Gelast: 2 messen, Recycler, zijuitworp	Gelast: 2 messen, Recycler, zijuitworp	Gelast: 3 messen, Recycler, zijuitworp
GARANTIE*	3 jaar garantie	3 jaar garantie	3 jaar garantie	3 jaar garantie	3 jaar garantie

ACCESSOIRES



Hoogwaardige brandstofadditieven (flesje van 0,5 liter)
130-2393

Standaard SAE olie (1 liter)
38903



Strepenset
ZS 4200S/T: 140-5198
MR4275T: 140-5159
MR5075T: 140-5160

Rolbeugelset
140-2056



Dubbele grasvanger
ZS 4200S/T: 79410
MR4275T: 79411
MR5075T: 79412

Upgradeset voor grasvanger
ZS 4200S/T: 137-7048
MR4275T: 137-7048
MR5075T: 139-7459



Schokabsorberende vloermat
ZS 4200S/T: 79410
MR 4275T/5075T: 79411

Bevestigingsset
140-2711
Krikset
127-6666



Hoes voor Zero-turn maaier
490-7516

Zonnescherm
140-2054

Legenda van productnamen:

e Accu
RS Geperst dek voor bestuurder
ZS Geperst dek voor Timecutter*

ZR Meervoudig dek voor Timecutter
MR MyRide® voor Timecutter
ZX Titan-lijn

ZXM Titan-lijn MyRide
42 - 54 Maaidekgrootte
00 Standard-lijn

75 Premium-lijn
S Eén cilinder
T Dubbele cilinder

SD Zijuitworp
DC Achtervanger

▶ Verbeterde eigenschap ^ Tijdbesparing op basis van navraag bij klanten die TimeCutters kochten tussen 1 januari 2018 en 30 september 2019. De werkelijke tijdbesparing kan variëren. Particulieren

* Raadpleeg de gebruikershandleiding op www.toro.com voor de volledige voorwaarden en bepalingen van de garantie.

TITAN®

122 cm en 137 cm zero-turn maaiers

Materiaal
maaidek:
Staal

Aandrijving:
Benzine

Gazonoppervlakte:
10.000 m²+



3
JAAR
300
UUR
GARANTIE

IDEAAL VOOR TUINEN GROTER DAN 10.000 m²

ONDERHOUD UW GRAS ALS EEN PRO

GEBOUWD VOOR DE ZWAARSTE OMSTANDIGHEDEN

Blijf uw terrein meester met een machine die het zware werk aankan. Het 50-grade, 10-gauge ultrasterke maaidek met versterkte voorrand met afgeronde bumper is bestand tegen de zwaarste klappen. De Titan levert professionele prestaties en houdt uw tuin nog jaren in topvorm.



PROFESSIONEEL DNA

Deze gazonmaaiers bestaan van top tot teen uit het DNA van onze commerciële maaiers, waardoor u beschikt over dezelfde technologie en duurzaamheid waar professionals op vertrouwen om het werk telkens van de eerste keer goed te doen.

GEDAAN MET HOBBELIGE RITTEN

Bescherm uw lichaam tegen het ruwste terrein en vermijd lage maaisnelheden met het MyRIDE ophangingsysteem*. Met MyRIDE blijft u in controle en worden schokken van de bodem geabsorbeerd door de maaier, niet door u. *Alleen beschikbaar op bepaalde modellen.

ONDERHOUD ZONDER GEDOE

Besteed minder tijd aan het onderhoud van uw maaier: olie en filter vervangt u zonder gereedschap. U hoeft alleen maar het luchtfilter open te klappen om het te vervangen.



	TITAN ZX4875 74875	TITAN ZXM4875 74890	TITAN ZXM5475 74898
BELANGRIJKSTE EIGENSCHAPPEN	Trekhaak, Urenteller, Maaidek met hefpedaal, Comfortabele stoel met armsteunen en hoge rugleuning van 46 cm, Gelast maaidek	► MyRIDE®, Trekhaak, Urenteller, Maaidek met hefpedaal, Comfortabele stoel met armsteunen en hoge rugleuning van 46 cm, Gelast maaidek	► MyRIDE, Trekhaak, Urenteller, Maaidek met hefpedaal, Comfortabele stoel met armsteunen en hoge rugleuning van 46 cm, Gelast maaidek
MAAIBREEDTE	122 cm	122 cm	137 cm
MOTOR	Kohler® 725 cc V Twin	Kohler 725 cc V Twin	Kohler 725 cc V Twin
TRANSMISSIESYSTEEM	Dual Hydros met laadpompen	Dual Hydros met laadpompen	Dual Hydros met laadpompen
MAAIDEKTYPE	Gelast: 3 messen, Recycler, zijuitworp	Gelast: 3 messen: Recycler, zijuitworp	Gelast: 3 messen: Recycler, zijuitworp
GARANTIE*	3 jaar of 300 uur	3 jaar of 300 uur	3 jaar of 300 uur

ACCESSOIRES



Hoogwaardige brandstofadditieven (flesje van 0,5 liter)
130-2393



Standaard SAE olie (1 liter)
38903



Strepenset
X 4850/5450: 140-5119
XS 4850/5450: 140-5120

Emmer (19 liter)
133-2533
Set met bevestiging voor emmer
140-2066



Dubbele grasvanger
79346



Upgradeset voor grasvanger
Maaidek van 122 cm: 140-5121
Maaidek van 137 cm: 140-5122



Bevestigingsset
140-2711
Krikset
127-6666

Verlichtingsset
136-7493
Stoelhoes
117-0097



Hoes voor Zero-turn maaier
137-7012

Zonnescherm
137-7011

Rolbeugelset
139-2638

Legenda van productnamen:

e	Accu	ZR	Meervoudig dek voor Timecutter	ZXM	Titan-lijn MyRide	75	Premium-lijn	SD	Zijuitworp
RS	Geperst dek voor bestuurder	MR	MyRide® voor Timecutter	42 - 54	Maaidekgrootte	S	Eén cilinder	DC	Achtereverser
ZS	Geperst dek voor Timecutter*	ZX	Titan-lijn	00	Standard-lijn	T	Dubbele cilinder		

► Verbeterde eigenschap

* Raadpleeg de gebruikershandleiding op www.toro.com voor de volledige voorwaarden en bepalingen van de garantie.

VAN START TOT FINISH

Voor het aanleggen van verharde oppervlakken tot landschappen tot maaien: ons uitgebreide productaanbod heeft voor elke klus precies de juiste oplossing.

Toro® ontwikkelt al zijn producten in samenwerking met professionele terreinbeheerders – een werk dat nooit af is. Onze ingenieurs werken voortdurend aan nieuwe oplossingen om de productiviteit te verbeteren, water en brandstof te besparen en groeiomstandigheden te verbeteren.

Dat resulteert in een productlijn die iedereen, van beginner tot pro, gebruiksgemak verschaft, evenals de duurzaamheid om zware omstandigheden het hoofd te bieden en betrouwbaarheid die de uitvaltijd tot een minimum beperkt en ervoor zorgt dat uw personeel aan de slag blijft. Bovendien kan u als klant met onze producten rekenen op service en ondersteuning van lokale Toro-distributeurs die alles in het werk stellen voor het succes van hun klanten.

Ontdek Toro's gehele productlijn voor professionele terreinbeheerders op toro.com en neem voor meer informatie contact op met uw plaatselijke Toro-distributeur.

Luisteren naar de industrie

Terreinprofessionals bezoeken massaal het hoofdkwartier van Toro in de VS om onze ingenieurs en medewerkers te vertellen over hun behoeften en ervaringen. Die feedback gebruiken wij om nieuwe functies te ontwikkelen en onze producten te verbeteren. Voortdurende verbetering is altijd onze motivatie.

Geschikt voor alle omgevingen

De machines van Toro worden niet alleen ingezet op de mooiste golfbanen en sportvelden ter wereld, maar ook bij allerlei zware klussen – van het onderhoud van parken en bermen tot de aanleg van groenvoorzieningen en universiteitscampussen.



Een onvervalste partner

Wij willen niet zomaar een fabrikant zijn. Wij willen een partner zijn met wie u oplossingen zoekt voor uw bedrijfsbehoeften. Vanaf het prille begin is Toro een bedrijf dat klanten eerlijk en respectvol behandelt. Kortom: wij hechten veel belang aan onze zakelijke relaties.

TORO PROFESSIONELE MACHINES

PRO HANDGEREEDSCHAP	54
COMMERCIELE MAAIERS	58
<i>Heavy Duty en Specialty Mowers</i>	

STAMAAIER	66
COMMERCIELE ZERO-TURN MAAIERS	70
MACHINES VOOR GRASHERSTEL	84

Innovatie van Toro

Ruim 400 patenten over de hele wereld.

R

Ruim
100
JAAR

Erkende opleidingen ter ondersteuning van de groensector

Uw onderhoudstechnici kunnen bij ons terecht voor gecertificeerde trainingen zodat ze uw Toro-machines optimaal benutten. Wij staan achter onze producten met service en ondersteuning van lokale distributeurs. En we steunen tal van verenigingen die de sector vooruithelpen.

Wereldwijd tot uw dienst

Verkocht in 125 landen met ruim 5.000 dealers

Investeren in onderzoek

Toro hecht veel waarde aan investeren in productontwikkeling. In ons Center for Advanced Turf Technology werken de beste ingenieurs voortdurend aan nieuwe oplossingen om de productiviteit te verbeteren, water en brandstof te besparen en groeiomstandigheden te verbeteren.

Focus op terreinonderhoud

The Toro Company is al meer dan 100 jaar gericht op de productie van machines voor terreinonderhoud en aangelegde groenvoorzieningen. Van productieve gebruikers tot gezond gras en het besparen van kostbare bronnen: onze zorg voor de aarde staat aan de basis van ons bedrijf.

SITWORKS EQUIPMENT

COMPACT UTILITY TOOL CARRIERS	96
STRONKENFREES AND SLEUVENGRAVERS	104



PRO HANDGEREEDSCHAP

Revolution Draadtrimmer | Aangedreven met het Flex-Force Power System™

Voedingsbron:

Accu



MEER VERMOGEN, LANGERE LOOPTIJD

Dik gras en grote tuinen vormen geen enkel obstakel voor deze efficiënte, hoogwaardige draadtrimmer.

Deze handmachine geeft u de looptijden die u nodig hebt om uw wekelijkse trimwerk te klaren. Hebt

u zwaar trimwerk te doen, rust de machine

dan uit met een krachtigere accu of een

grotere draad, pas de maaibreedte aan

en u bent klaar om zwaar gras te lijf

te gaan.



DE KRACHTPATSER VOOR ZWARE OMSTANDIGHEDEN

Krachtig trimmen met een duurzame lijn van 2,4 mm (0,09 inch) en een productieve snijbreedte van 38 cm.



PRECISIEBEDIENING

Variabele snelheidsregeling voor optimale looptijd en prestaties.

MODEL

66210TDRAADTRIMMER NIEUW

BLADLENGTE	-
SNIJVERMOGEN	40 cm
MATERIAAL BLAD	Trimmerdraad 2,4 mm, inclusief draad
MOTOR	60 V gelijkstroom
GEBRUIKSDUUR	Tot 108 min met accu van 7,5 Ah
MET 2 VARIABELE SNELHEDEN	5.300/4.800 tpm
GEWICHT	NADER TE BEPALEN
GEMETEN GELUIDSNIVEAU	96 dBA
ERGONOMISCHE GREEP	Standaard
ERGONOMISCHE GREEP	afzonderlijk verkrijgbaar

ACCESSOIRES

**60V Max* Revolution
Powerlink-Kabel**

66005

60V Max* Flex-Force 10 Ah Accu

68810

**60V Max*-Oplader Met
Ruimte Voor 6 Accu's**

66560

**60V Max* Revolution Rugzak
(Zonder Toebehoren)**

66205T

Nieuwe productinformatie per september 2022, specificaties kunnen worden gewijzigd.

*Door fabrikant bepaald voltage = 60 V maximaal en 54 V normaal gebruik. Werkelijk voltage afhankelijk van de belasting.

PRO HANDGEREEDSCHAP

Revolution Heggenschaar | Aangedreven met het Flex-Force Power System™

Voedingsbron:
Accu



Schakel het onderhoud van uw gazon in een hogere versnelling met deze heggenschaar. Het blad van 66 cm en de tandafstand van 3 cm zorgen dat u grote klussen in een wip klaart. Trim schoner, efficiënter en met minder trillingen dankzij de kruislingse schaarwerking van het tweevoudige snijsysteem. Bovendien kunt u de ergonomische handgreep kantelen met slechts een druk op de knop, zodat u ook verticaal makkelijk snel en comfortabel kunt trimmen.



STEVIG, DIK EN ROBUUST

Blad van 66 cm en snijcapaciteit van 3 cm om grote klussen aan te pakken in minder tijd.



90° DRAAIENDE HANDGREEP

Snel, makkelijk en comfortabel verticaal trimmen met een druk op de knop.

MODEL 66220T HEGGENSCHAAR NIEUW

BLADLENGTE	66 cm
SNIJVERMOGEN	30,5 cm
MATERIAAL BLAD	Gehard staal
MOTOR	60 V gelijkstroom
GEBRUIKSDUUR	Tot 550 min met accu van 7,5 Ah (hoog) Tot 400 min met accu van 7,5 Ah (laag)
MET 2 VARIABELE SNELHEDEN	Met achteruit, 1.600/2.080 tpm
GEWICHT	4,2 kg
GEMETEN GELUIDSNIVEAU	99 dBA
ERGONOMISCHE GREEP	Standaard
ERGONOMISCHE GREEP	afzonderlijk verkrijgbaar

ACCESSOIRES

60V Max* Revolution Powerlink-Kabel
66005

60V Max* Flex-Force 10 Ah Accu
68810

60V Max*-Oplader Met Ruimte Voor 6 Accu's
66560

60V Max* Revolution Rugzak (Zonder Toebehoren)
66205T

Nieuwe productinformatie per september 2022, specificaties kunnen worden gewijzigd.
*Door fabrikant bepaald voltage = 60 V maximaal en 54 V normaal gebruik. Werkelijk voltage afhankelijk van de belasting.

PRO HANDGEREEDSCHAP

Revolution Bladblazer | Aangedreven met het Flex-Force Power System™

Voedingsbron:

Accu



WERKT BERGEN BLADEREN IN EEN HANDOMDRAAI WEG

Onze accu-aangedreven bladblazer is een aerodynamisch beest. Met een maximale luchtinlaat en een perfect geoptimaliseerde straalventilator voor piekefficiëntie en een optimaal luchtstroom. En dan die turbomodus!



SCHAKEL DE TURBO IN

Krijg meer vermogen wanneer u het nodig hebt met de trekker met variabele snelheid en de turboboost-knop.

SPAAR UW KRACHTEN

Verminder vermoeidheid van de armen en pak grote klussen aan met minder inspanning dankzij de cruisecontrolfunctie en een ergonomische handgreep.

SNELLER KLAAR

Verplaats grote stapels bladeren sneller met een luchtvolume van 71,5 m³ per minuut en een lichtsnelheid van 257 km/u.

JARENLANGE TOPPRESTATIES

Deze borstelloze DC-topmotor levert meer vermogen en garandeert een langere levensduur.



66200 RUGZAK EN BLAZER NIEUW

66200T BLAASKANON NIEUW

LUCHTVOLUME	Tot 71,5 m ³ /min (695 CFM)	
LUCHTSNELHEID	Max. 257 km/u	
MOTOR	Borstelloze 60 V gelijkstroommotor	
LOOPTIJD MET ACCU VAN 7,5 AH	Boost: 29,5 min. Hoog 73 min. Laag: 85,2 min.	
SNELHEIDSREGELING	Trekker met variabele snelheid, turbomodus	
GEWICHT	7,89 kg	
GELUIDSWAARDEN	Geluidssterkte: 106 dBA Geluidsdruk: 90 dBA	
TRILLINGEN OP DE HANDEN EN ARMEN LINKS EN RECHTS	RMS van 0,313 m/s ²	
ERGONOMISCHE GREEP	Standaard	
ACCU EN LADER	Afzonderlijk verkrijgbaar	

81875 60V MAX* FLEX-FORCE 7.5 AH ACCU

68810 60V MAX* FLEX-FORCE 10 AH ACCU

WATT-UUR/LAADBEURT	405 Wh	540 Wh
--------------------	--------	--------

66560 60V MAX*-OPLADER MET RUIMTE VOOR 6 ACCU'S

BESCHRIJVING	60 V 5,5 A snellader, internationale oplaadsnoeren
--------------	--

- Zorgt ervoor dat de voedingsbron in uw rugtas blijft verbonden met uw handgereedschap.
- Ontdoet gereedschap van accugewicht, voor snellere uitvoering van werkzaamheden met minder vermoeidheid
- Verdubbelt accuvermogen van handgereedschap, zodat u altijd over vermogen beschikt.

ACCESSOIRES



60V Max* Revolution Powerlink-Kabel
66005



60V Max* Flex-Force 10 Ah Accu
68810



60V Max*-Oplader Met Ruimte voor 6 Accu's
66560



60V Max* Revolution Rugzak (Zonder Toebehoren)
66205T

Nieuwe productinformatie per september 2022, specificaties kunnen worden gewijzigd.
*Door fabrikant bepaald voltage = 60 V maximaal en 54 V normaal gebruik. Werkelijk voltage afhankelijk van de belasting.
** Tot 695 CFM en max. 257 km/u in turbomodus. Prestaties gebaseerd op gecontroleerde laboratoriumtests.

53 CM HEAVY DUTY WALK MOWER

HD Proline

Materiaal
maaidek:
Aluminium

Aandrijving:
**Accu of
Benzine**

Grootte van de
tuin:
Groot



IDEAAL VOOR GROTE TUINEN (TOT 1.000 M²)

KRACHTPATSTERS VOOR HET ZWARE WERK

Met motoren voor professioneel gebruik en gietaluminium maaidekken tot wel 6 mm dik zijn de Toro ProLine grasmaaiers geschikt voor de hoge eisen van professionele tuiniers en groenbeheerders.



RECYCLER TECHNOLOGIE

De uitworpkamer vooraan en het mes zijn ontworpen om het maaisel op te tillen, te laten zweven en het opnieuw te versnipperen tot een fijne mulch, wat zorgt voor een gezond en weelderig gazon.

KWALITEIT EN FLEXIBILITEIT

Door het ontwerp vermindert het maaidek de kans op verstoppingen en wordt gras beter opgevangen. En u krijgt er nog uitstekende recyclingprestaties bovenop.

HEAVY-DUTY

Het maaidek in gietaluminium is ondanks zijn beperkte gewicht ontworpen volgens de extreme eisen van professioneel gebruik.

ANTI-SCALPEERCUP

Voorkomt dat het gazon gescalpeerd wordt tijdens het maaien op oneffen terrein. Het zorgt ook voor extra bescherming van de mesbouten.



22275/T 60V HD PROLINE



22276 60V HD PROLINE NIEUW



22283 HD PROLINE NIEUW



22285 HD PROLINE NIEUW

MAAIBREEDTE	53 cm		
MOTOR/ ELEKTROMOTOR	2,0 kW 60 V borstelloos		Kawasaki® FJ180V KAI viertaktmotor, 179 cc
ACCU	Twee lithium-ion-accu's van 7,5 Ah, 5,5 A snellader, internationale laadsnoeren meegeleverd (22275) Accu en lader afzonderlijk verkrijgbaar (22275T)	Twee lithium-ion-accu's van 10 Ah, 5,5 A snellader, internationale laadsnoeren meegeleverd	-
STARTMOTOR	Drukknop		VAN STARTERkoord, Zone Start ▶ Mesremkoppeling
AANDRIJFSYSTEEM	Vaste snelheid, achterwielaandrijving		▶ 3 versnellingen, achterwielaandrijving
MAAIDEKTYPE	Recycler/grasvanger, aluminium		
MAAIHOOGTE	25-114 mm, 4-punts		
SNELHEID	0-6,0 km/u vooruit		
INHOUD BRANDSTOFTANK	-		Benzine/1.9 L (0.5 gal) ▶ Benzine/3.8 L (1 gal)
GEWICHT*	46 kg met accu 43 kg zonder accu	47 kg met accu	50 kg 50 kg
TRILLINGEN OP HANDEN EN ARMEN	1,0 m/s ²		2,7 m/s ²
GARANTIE	2 jaar garantie voor particulieren ¹ 1 jaar garantie voor professioneel gebruik		2 jaar garantie voor particulieren ¹ 1 jaar garantie voor professioneel gebruik 2 jaar garantie op de motor ²

ACCESSOIRES



Vervangende Grasvanger
125-1030



Anti-Scalpeercup
125-8440



Stalen Beschermkap Voor Maaidek
130-9701



Mulchmes
144-3178



Hoes Voor Loopmaaier
490-7462

▶ Verbeterde eigenschap

* Nettogewicht-machine zonder brandstof

¹ Residential use means use of the product on the same lot as your home.

Use at more than one location is considered commercial use and the commercial GARANTIE would apply.

² Voor bepaalde producten op Toro LCE-producten geldt een garantie van de fabrikant van de motor.

76 CM HEAVY DUTY WALK MOWER

TurfMaster PR0760C

Materiaal maaidek:

**Staal en
Aluminium**

Aandrijving:

Benzine

Grootte van de
tuin:

Extra Groot

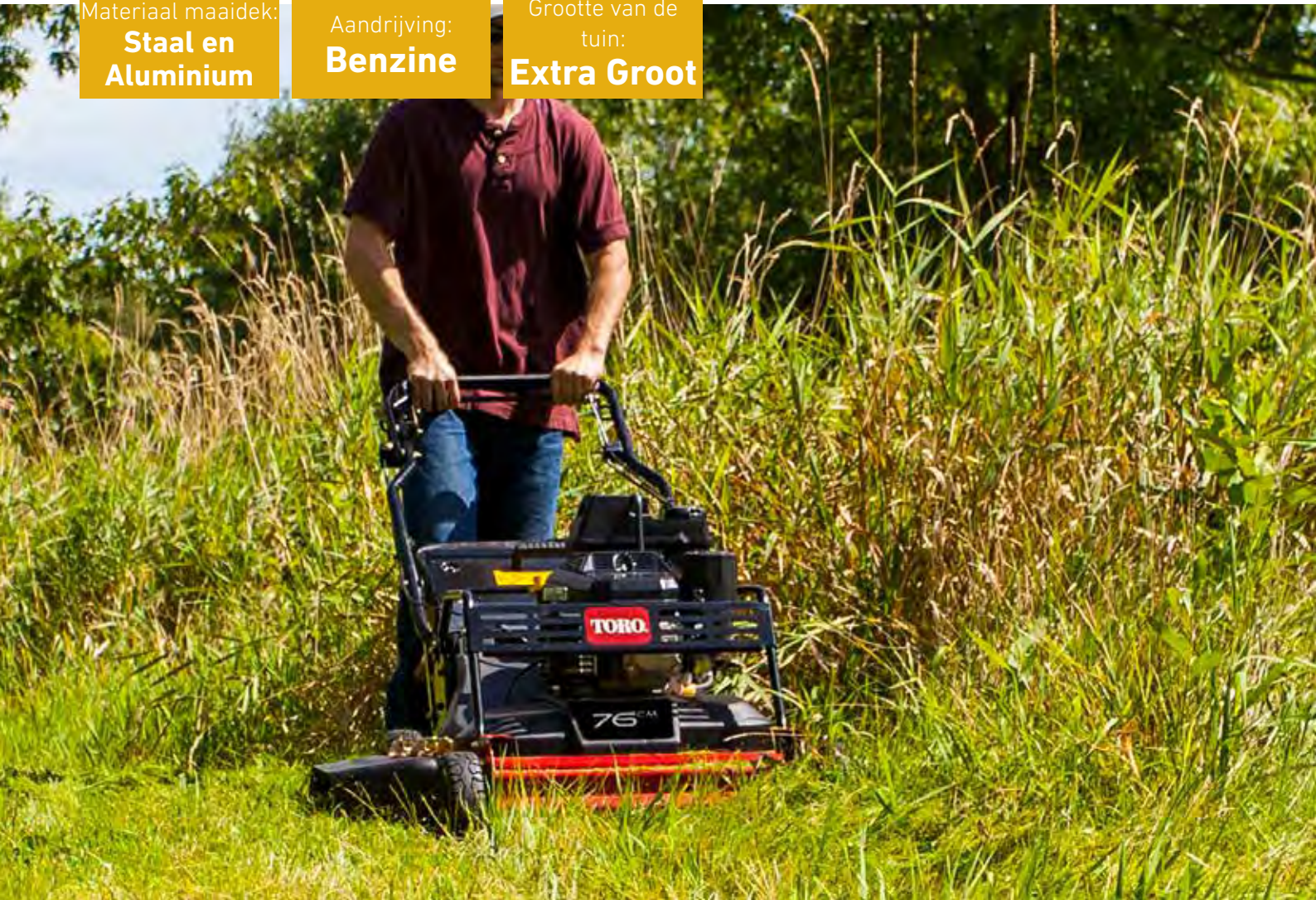

IDEAAL VOOR

EXTRA GROTE TUINEN (MEER DAN 1.000 m²)

PROFESSIONELE MAAIKWALITEIT GEMAKKELIJK TE BEDIENEN

De Toro TurfMaster HDX van 76 cm is een klasse op zich. Dit model kan een groter oppervlakte maaien in minder tijd dan de kleinere modellen, maar is toch eenvoudig te hanteren. Elk onderdeel ervan is ontworpen voor de zwaarste omstandigheden, zodat de machine bestand is tegen stoepranden, aanhangwagens en intensief gebruik door meerdere bestuurders. Professionele kracht en een professionele maaikwaliteit.



MESREMKOPPELING

Stopt het maimes, maar de motor blijft wel lopen terwijl de grasvanger wordt geleegd of tijdens het rijden over terrein zonder gras.



MAAISYSTEEM MET TWEE MESSEN

Met de TurfMaster HDX werken professionele groenbeheerders productiever. Het 76 cm brede maaidek en het unieke systeem met twee messen bespaart tot wel 40% maaitijd.**

** Tijdbesparing op basis van een bredere werkgang en de hogere werksnelheid van de TurfMaster vergeleken met een Toro-maaier van 53 cm. Afhankelijk van de omstandigheden.



ZWAAR UITGEVOERDE ONDERDELEN

De zijplaten van het maaidek, de afgeronde voorbumper, de robuuste afgedichte transmissie en een sterke duwboom in één stuk bieden ook professionele maaiklussen het hoofd.



EXTRA GROTE BRANDSTOFTANK

Met de brandstoftank van 3,8 liter komt u een heel eind verder, waardoor u minder tijd kwijt bent aan bijtanken.



1000m²+



22207 TURFMASTER PRO760C

MAAIBREEDTE	76 cm
MOTOR	Kawasaki FJ180V professionele viertaktmotor, 179 cc
VAN STARTER	VAN STARTERkoord, mesremkoppeling
AANDRIJFSYSTEEM	Heavy-duty achterwielaandrijving met variabele snelheid
MAAIDEKTYPE	Staal en aluminium — Recycler/grasvanger/zijuitworp
MESREMKOPPELING	Standaard
MAAIHOOGTE	38–127 mm in stappen van 6 mm
SNELHEID	Variabel tot maximaal 6,4 km/u
INHOUD BRANDSTOFTANK	Benzine / 3,8 liter
GEWICHT*	85 kg
TRILLINGEN OP HANDEN EN ARMEN	6,2 m/s ²
GARANTIE	Twee jaar garantie voor particulier gebruik ¹ ; Beperkte garantie van 1 jaar voor professioneel gebruik; 2 jaar garantie op de motor ²

ACCESSOIRES



Hoogwaardige Brandstofadditieven (Flesje Van 0,35 Liter)
131-6572

Hoogwaardige Brandstofadditieven (Flesje Van 0,5 Liter)
130-2393



Standaard Sae Olie (Flesje Van 0,35 Liter)
38916

Standaard Sae Olie (Fles Van 1 Liter)
38903



Hoes Voor Loopmaaier Van 76 Cm
490-7461

* Nettogewicht-machine zonder brandstof

¹ Residential use means use of the product on the same lot as your home.

Use at more than one location is considered commercial use and the commercial GARANTIE would apply.

² Voor bepaalde producten op Toro LCE-producten geldt een garantie van de fabrikant van de motor.

56 CM STREEPMAAIER

ProStripe® 560

Materiaal
maaidek:
Aluminium

Aandrijving:
Benzine

Pitch Size:
Football



KIES DE JUISTE SPELER

Toro ProStripe® 560 maait nauwkeurig en zorgt voor een perfect streep patroon, waardoor uw gazon er opperbest uitziet. Deze lichte, wendbare maaier heeft een tweedelige geribde rol die een strak streep patroon maakt, en MatchCut-technologie voor klussen waarbij de maaihoogte-instelling van het grootste belang is.



TWEEDELIGE ROL

De tweedelige rol verbetert de wendbaarheid aanzienlijk en veroorzaakt minder spoorvorming dan eendelige rollen; het geribde loopvlak zorgt voor weergalozе tractie.



MATCHCUT

Stel de maaihoogte fijn af met MatchCut. Met zijn afstelling in halve stappen (3,25 mm) is MatchCut ideaal voor fijn gazon, of wanneer u grote oppervlakten maait en daarbij verschillende machines moet gebruiken, maar wel een nauwkeurige, gelijke maaihoogte-instelling wilt.

ACCESSOIRES

**Hoogwaardige Brandstofadditieven
(flesje van 0,35 liter)**

131-6572

**Hoogwaardige Brandstofadditieven
(flesje van 0,5 liter)**

130-2393

**Standaard SAE Olie
(flesje van 0,35 liter)**

38916

Standaard SAE Olie (fles van 1 liter)

38903

Groomerborstelset

134-3722

Hoes Voor Loopmaaier

490-7462

MODEL	02657 Prostripe 560
MAAIBREEDTE	56 cm
MOTOR	Kawasaki FJ180V KAI OHV viertaktmotor, 179 cc
VAN STARTER	Starterkoord, mesremkoppeling
AANDRIJFSYSTEEM	Transmissie met 3 versnellingen
MAAIDEKTYPE	Aluminium, achteruitworp/grasvanger
MAAIHOOGTE	13 standen van 13-60 mm, in stappen van 3,25 mm
SNELHEID	3,0; 4,0; 5,2 km/u
INHOUD BRANDSTOFTANK	Benzine/1,5 liter
GEWICHT*	66 kg
GARANTIE	2 jaar garantie

* Nettogewicht-machine zonder brandstof

46 CM & 53 CM HOVER MOWERS

eHoverPro™ en HoverPro®

Materiaal
maaidek:
ABS
injection-moulded

Aandrijving:
Benzine

Gazonoppervlakte:
Alle



ONGELIJK TERREIN MAAIEN

De HoverPro® maaiers bieden de ideale oplossing. De HoverPro is geschikt voor elk terrein, maar blinkt uit op moeilijke, golvend terrein en steile hellingen. Zo kunt u elk terrein veilig en doeltreffend onderhouden! De nieuwe eHoverPro, met een krachtige 60 V motor van 2 kW, biedt de hedendaagse oplossing zonder motoruitlaatgassen.



CONTROL

Better control and greater stability in extreme conditions and difficult cutting areas.



POWERFUL

High power-to-GEWICHT ratio (comparable to 2-stroke MOTORS) thanks to GEWICHT-conscious MOTORring.

MODEL	02614T eHoverPro™ 450 NIEUW	02616 HoverPro 450	02617 HoverPro 550
MAAIBREEDTE	46 cm		53 cm
MOTOR/ ELEKTROMOTOR	2,0 kW 60 V borstelloos	Honda GCVx170	
ACCU	Accu en lader afzonderlijk verkrijgbaar	-	
STARTINRICHTING	Knop	Handstart	
AANDRIJFSYSTEEM	Drukken		
MAAIDEKTYPE	Polymeer		
SNIJSYSTEEM	Stalen maaimes	Nylon draad	Stalen maaimes
MAAIHOOGTEBEREIK/ INSTELLING	18-30 mm		16-34 mm
INHOUD BRANDSTOFTANK	-	0,99 L	
GEWICHT*	16,0 kg	18,5 kg	19,3 kg
GARANTIE	2 jaar garantie		

* Nettogewicht-machine zonder brandstof

ACCESSOIRES

**Hoogwaardige Brandstofadditieven
(flesje van 0,35 liter)**

131-6572 - alleen HoverPro

**Hoogwaardige Brandstofadditieven
(flesje van 0,5 liter)**

130-2393 - alleen HoverPro

Standaard SAE Olie (flesje van 0,35 liter)

38916 - alleen HoverPro

Standaard SAE Olie (fles van 1 liter)

38903 - alleen HoverPro

L405-Accu (7,5 Ah)

81875 - alleen eHoverPro

Hoes Voor Loopmaaier

490-7462

MIDDELGROTE LOOPMAAIERS

Proline

Materiaal
maaidek:
**Staal en
Aluminium**

Aandrijving:
Benzine

Grootte van de
tuin:
Extra Groot



IDEAAL VOOR

EXTRA GROTEN TUINEN (MEER DAN 1.000 m²)

KRACHT EN DUURZAAMHEID IN ÉÉN

Voor uitdagende klussen. Het is goed om te weten dat u op een paar dingen kunt vertrouwen. Bij de zwaarste klussen kunt u jaar na jaar vertrouwen op de middelgrote Toro-maaier. En het Turbo Forcemaaisysteem dat het maaisel gelijkmatig verspreidt zodat u elke keer weer een onberispelijk maieresultaat krijgt. Met de comfortabele bediening en een keur aan maaidekken bent u goed op weg om meer werk te verzetten per dag.



VERSCHILLENDE ACHTERLOSSENDE MAAIDEKKEN

Allemaal weergaloos sterk, vervaardigd uit 7-gauge dik aluminium en uw garantie op een superieure maaikwaliteit en een hogere productiviteit in extreme maaicomstandigheden (alleen 31914).

EXTRA GROTE BRANDSTOFTANK

Zorgt voor een uitstekend werkbereik en biedt hoge productiviteit doordat u minder tijd verliest met tanken.

EENVOUDIGE MAAIHOOGTEINSTELLING

Stel de maaïhoogte in van 25 tot 108 mm in stappen van 6 mm door de pen in verschillende openingen te plaatsen (enkel 31914).

TWEEWIELIGE SULKY

De inklapbare tweewielige sulky (afzonderlijk verkrijgbaar) maakt op- en afstappen kinderspel en reduceert de vermoeidheid.

44410TE PROLINE

44424TE PROLINE

31914 HYDROSTATISCHE MAAIER PROLINE

MAAIBREEDTE	91 cm	122 cm	▶ 82 cm, 91 cm of 122 cm
MOTOR	Kawasaki FS481V, viertakt, 603 cc, luchtgekoeld 10,8 kW (14,5 pk)	Kawasaki FS541V, viertaktmotor, 603 cc, OHV V-Twin, 11,2 kW (15 pk)	Kawasaki FS541V, viertaktmotor, 603 cc, OHV V-Twin, 11,2 kW (15 pk)
STARTINRICHTING	Elektrisch		
AANDRIJVING	Dubbele Hydro-Gear pomp		Dubbele Hydro-Gear® pompen met Parker® wielmotoren
MAAIDEKTYPE	Turbo Force, zijlossende maaidekken, Recycler (optioneel)		Turbo Force, achterlossend maaidek of klepel
MAAIHOOGTE	38–114 mm		Achteruitworp: 25–108 mm Klepelmaaier: 12–140 mm
SNELHEID	Vooruit: 0–11 km/u Achteruit: 0–4,8 km/u		Vooruit: 0–9,6 km/u Achteruit: 0–3,2 km/u
BRANDSTOF/ CAPACITEIT	Benzine/19 liter		
GEWICHT*	272 kg	301 kg	129 kg
TRILLINGEN OP HANDEN EN ARMEN	1,0 m/s ²		2,7 m/s ²
GARANTIE	2 jaar garantie commercieel, 2 jaar garantie motor ¹		

KLEPELWERKTUIG VOOR GRASMAAIERS

02720

MAAIBREEDTE	91 cm
MAAIHOOGTE	Traploos instelbaar tussen 12-140 mm
TRILLINGEN OP HANDEN EN ARMEN	3,3 m/s ²
WIELOPTIES	Naafset voor dubbele wielen (02931) Profielbanden (02930) Gazonbandenset (02929)
OPTIONELE ACCESSOIRES	Tru Trak Sulky (30109)
NETTOGEWICHT* MET TRACTIE-EENHEID	305 kg

ACHTERLOSSENDE MAAIDEKKEN

02710

02711

02712

MAAIBREEDTE	81 cm	▶ 91 cm	▶ 122 cm
MAAIHOOGTE	25–108 mm in stappen van 6 mm		
TRILLINGEN OP HANDEN EN ARMEN	2,0 m/s ²	1,8 m/s ²	3,1 m/s ²
WIELOPTIES	Set met smalle banden (02932)	Naafset voor dubbele wielen (02931) Profielbanden (02930) Gazonbandenset (02929)	
OPTIONELE ACCESSOIRES	Tru Trak Sulky (30109)		
NETTOGEWICHT* MET TRACTIE-EENHEID	261 kg (575 lbs)	263 kg (580 lbs)	279 kg (615 lbs)

ACCESSOIRES

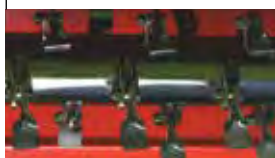

**Robuuste
Klepelconstructie**
02720



Dubbele Wielset
02931

Aanvullende Wielopties Gazonbandenset

02929

Profielbanden
02930

**Set Met Smalle
Banden†**
02932

Groenbeheerders

▶ Verbeterde eigenschap

* Nettogewicht-machine zonder brandstof

† Aanbevolen bij het maaidek van 82 cm bij model 31914.

¹ Voor bepaalde producten op Toro LCE-producten geldt een garantie van de fabrikant van de motor.

STAMAAIERS

GrandStand Revolution

Materiaal
maaidek:

Staal

Aandrijving:

Accu

Grootte van de
tuin:

Extra Groot



IDEAAL VOOR

EXTRA GROTE TUIJEN (MEER DAN 1.000 m²)

DE TOEKOMST VAN GAZONONDERHOUD

De nieuwe Revolution-serie GrandStand is gebouwd op hetzelfde beproefde GrandStand-chassis en het TURBO FORCE-maaidek waarop u al jaren vertrouwt, maar met een sneller en milieuvriendelijker ontwerp en levert lagere totale kosten op van de machine.

Met de gebruiksduur van een hele dag dankzij het door Toro ontwikkelde Hypercell-accusysteem kunt u de hele dag door, elke dag opnieuw.



HORIZON TECHNOLOGIE

Technologie waaronder de levensduur en laadstatus van de accu, de urenteller, instelbare mespuntsnelheid en instelbare rijsnelheid.



INSTELBARE SCHUINSTAND VAN MAAIDEK

Optimaliseer de looptijd en maaikwaliteit met de instelbare schuinstand van het maaidek.



DE HELE DAG LOOPTIJD

De Hypercell-accu van Toro is ontworpen om met de machine te werken en aan de behoeften van groenbeheerders te voldoen.



SOFTWAREBEDIENING WAAROP PATENT IS AANGEVRAAGD

De machine doet precies wat u wilt en ligt perfect in de hand door de snelheidsregeling en de softwarebediening (patent in aanvraag).



EENVOUDIGE AFSTELLING

De maaihogte instellen vanaf het bestuurdersplatform.



HOGE ZICHTBAARHEID

Standaard met ingebouwde ledverlichting voor een beter zicht de hele dag lang. Bepaalde modellen.



18840TE GRANDSTAND REVOLUTION NIEUW

18850TE GRANDSTAND REVOLUTION NIEUW

MAAIBREEDTE	122 cm	132 cm
BREEDTE GRASGELEIDER	N.v.t.	172,2 cm
MOTOR/ELEKTROMOTOR	Commercieel hoog koppel	
RIJSNELHEID	0-16,1 km/u	
MAAIDEKTYPE	Turbo Force achterlossend maaidek	Turbo Force zijlossend maaidek
MAAIDEKHOOGTE	140 mm	
MAAIHOOGTE	38-127 mm	
ASLAGERS	Onderhoudsvrij	
AANDRIJFBANDEN	Super Turf, 20 x 10-10	
ZWENKWIELEN	11 x 4-5 lekvrij, semi-pneumatisch	
BRANDSTOF/CAPACITEIT	-	
GEWICHT*	503 kg	
GARANTIE**	5 jaar of 1200 uur. ¹ garantie van 2 jaar zonder urenlimiet.	

ACCESSOIRES



Recyclerset*
147-0310

* Exclusief maaimessen.

* Nettogewicht-machine zonder brandstof

** De garantie geldt niet voor de accu. Neem contact op met uw Toro-dealer of raadpleeg de gebruikershandleiding voor de volledige garantiegegevens.

¹ Hierbij moet de kortste periode worden aangehouden.

STAMAAIERS

GrandStand

Materiaal
maaidek:

Staal

Aandrijving:

Benzine

Grootte van de
tuin:

Extra Groot



IDEAAL VOOR

EXTRA GROTEN TUINEN (MEER DAN 1.000 m²)

SNELLER KLAAR EN OP NAAR DE VOLGENDE KLUS

Op uw werkdag komt u flinke hobbels en uitdagend terrein tegen. Maar die hoeft u niet allemaal te voelen. De Toro GrandStand levert de snelheid en het comfort van een zero-turn maaier en het aan/ uit-gemak van een loopmaaier voor grote oppervlakten. Deze machine is daardoor een snel, wendbaar en zeer productief alternatief. De gedempte vering laat de bestuurder comfortabel werken. Doe meer in minder tijd.



2-IN-1 VERSATILITY

Toro's fold-up operator platform allows conversion of the GrandStand to a walk-behind. Just lower it back down to ride—no need to switch mowers.

ULTRA-COMPACT FOOTPRINT

Ideal for smaller residential properties or areas with gates and tight spaces, available in 91 cm and 102 cm models.

INNOVATIVE SNELHEID CONTROL

Changes drive tyre response without limiting the travel of the controls, or slowing down the MOTOR or blades.

FLEX-RIDE OPERATOR PLATFORM

Self-compensates for operators of all sizes, resulting in less fatigue and more productivity all day.



	74534TE	74540TE	72504TE	72542TE
MAAIBREEDTE	91 cm		▶ 122 cm	122 cm
BREEDTE GRASGELEIDER	131 cm	96 cm	160 cm	127 cm
MOTOR/ ELEKTROMOTOR	Kawasaki FS541V, 603 cc		Kawasaki FX691V, 726 cc	
RIJSNELHEID	0–8 km/uur		▶ 0–12 km/uur	0–12 km/uur
MAAIDEKTYPE	Turbo Force, zijlossend maaidek	Turbo Force, achterlossend maaidek	Turbo Force, zijlossend maaidek	Turbo Force, achterlossend maaidek
MAAIDEKHOOGTE	127 mm		140 mm	
MAAIIHOOGTE	25–127 mm		38–127 mm	
ASLAGERS	Onderhoudsvrij			
AANDRIJFBANDEN	Turf Master® 18 x 8,5-8		▶ Turf Master 20 x 10-8	Turf Master 20 x 10-8
ZWENKWIELEN	11 x 4-5 lekvrij, semi-pneumatisch			
BRANDSTOF/CAPACITEIT	Benzine, 29,5 liter		▶ Benzine, 38 liter	Benzine, 38 liter
GEWICHT*	343 kg	352 kg	407 kg	415 kg
GARANTIE	5 jaar of 1200 uur. ² 3 jaar garantie op de motor. ¹			

ACCESSOIRES



Afvalzakset

121-7530 (74534TE,
74536TE, 74540TE)
133-1435 (72504TE,
74542TE)



Strepenset

117-8560
(74534TE, 74536TE,
74540TE)
131-1436
(72504TE, 74542TE)



Recyclerset*

110-2080 (74534TE)
134-3217* (74540TE)
139-6650* (72504TE)
134-3259* (72542TE)

* Exclusief maaimessen.



Verlichtingsset

114-3505
(74534TE, 74536TE,
74540TE)
133-1437 (72504TE,
72542TE)

Knipperlichtset

133-1495 (72542TE,
72504TE)



Michelin X Tweel Gazonbanden

45,7 cm TWEEL
139-7890
(72504TE en 72542TE)

▶ = Enhanced or Verbeterde eigenschap
* Nettogewicht-machine zonder brandstof

¹ Voor bepaalde producten op Toro LCE-producten geldt een garantie van de fabrikant van de motor.
² Hierbij moet de kortste periode worden aangehouden

ZERO-TURN MAAIERS

Z Master 2000-Serie

Materiaal maa-
idek:
Staal

Aandrijving:
Benzine

Terreinen Size:
**Tot
21.500m²**



IDEAAL VOOR TERREINEN TOT 21.500 m²

EEN WERKPAARD MET COMFORT VAN WERELDKLASSE

U krijgt gegarandeerd jaloerse blikken als u rondrijdt met een Z Master 2000 op uw aanhanger. Toch komt hij pas echt tot zijn recht op het terrein, dankzij zijn professionele prestaties, betrouwbaarheid en efficiëntie die in deze prijsklasse ongeëvenaard zijn.



GEDAAN MET HOBBELIGE RITTEN

Voelt het na een maaibeurt alsof u een bokswedstrijd achter de rug hebt? Bescherm uw lichaam tegen het ruwste terrein en vermijd lage maaisnelheden met het MyRIDE® ophangingsysteem. Bepaalde modellen.

DUURZAAM

Geniet jarenlang van topprestaties met een volledig buisvormig frame en 7/10-gauge stalen maaidek.



21.500m²



74456TE HDX—MyRIDE

77292TE HDX—MyRIDE

MAAIBREEDTE	122 cm	132 cm
BREEDTE GRASGELEIDER	-	170 cm
MOTOR	Kawasaki FX730V, 726 cc, 17,5 kW (23,5 pk)	
RIJSNELHEID	13 km/u	11 km/u
MAAIDEKCONSTRUCTIE	7/10-gauge Turbo Force, achterlossend maaidek	7/10-gauge Turbo Force, zijlossende maaidekken
MAAIDEKHOOGTE	12,7 cm	
MAAIIHOOGTE	3,8–12,7 cm, stappen van 0,64 cm	3,8–12,7 cm, stappen van 0,64 cm
HEFINRICHTING MAAIDEK	Mechanisch, met voetpedaal	
ASSEN	Gietijzer met diameter van 20,3 cm	
AANDRIJFBANDEN	Standaard banden (Hoosier) 22 x 9.5-12	
ZWENKWIELEN	Zwart pneumatisch 13 x 6.5-6	
BRANDSTOF/CAPACITEIT	26,5 liter	
GEWICHT*	432 kg	474 kg
GARANTIE	4 jaar of 750 uur. ² 3 jaar garantie op de motor. ¹	

ACCESSOIRES



Set Met Drievoudige Functionaliteit
145-3691

Wegverlichtingsset
02935



132 cm Mvp Riem- En Messenset
135-2254

Standaard SAE Olie (fles van 1 liter)
38903



Zonneschermset
126-8077

Strepenset
126-7882



* Nettogewicht-machine zonder brandstof

¹ Voor bepaalde producten op Toro LCE-producten geldt een garantie van de fabrikant van de motor.

² Hierbij moet de kortste periode worden aangehouden.

ZERO-TURN MAAIERS

Z Master 4000-Serie

Materiaal
maaidek:
Staal

Aandrijving:
Benzine

Terreinen Size:
**Tot
30.000m²**



IDEAAL VOOR

TERREINEN TOT 30.000 m²

BEHEER DE NATUUR MET DIT WERKPAARD

De nieuwe Z Master 4000-serie garandeert duurzaamheid, professionele resultaten en ongeëvenaard comfort. Uitgerust met het Turbo Force/maaidek, een zwaar ontwerp van de voorzijde en motoren van professionele kwaliteit. Maai in alle comfort met standaard elektronisch ondersteunde maaideklift, frontmaaidek met lage instap, usb-poorten en MyRIDE geveerde stoel.



NO MORE ROCKY RIDES

You shouldn't feel like you've gone 12 rounds with your lawn after mowing it. Save your body from the toughest terrain and avoid slow mowing SNELHEIDs with the MyRIDE suspension system.



LIGHT THE WAY

Built-in LED lights give you a superb panoramic view in dark conditions. Select models.



MADE TO LAST

Enjoy years of reliable performance with a fully tubular frame and 7/10-gauge Staal deck.



EXTRA-WIDE REAR TYRES

Optional extra-wide rear tyres provide better traction and help prevent tearing the turf. Available in two diameters: 61 cm (24") or 66 cm (26").



30.000m²

74048TE PRO BASE—MyRIDE

74053TE HDX—MyRIDE

74056TE HDX—MyRIDE

MAAIBREEDTE	122 cm	132 cm	152 cm
MAAIDEKCONSTRUCTIE	7-gauge Turbo Force, zijlossende maaidekken		
MOTOR	Kawasaki FX691V, 726 cc, 16,4 kW (22 pk)	Kawasaki FX801V, 852 cc, 19 kW (25,5 pk)	
RIJSNELHEID	14 km/u		
HEFINRICHTING MAAIDEK	Elektrisch		
DIEPTE MAAIDEK	14 cm		
MAAIHOOGTE	38-14 mm, stappen van 6,4 mm		
ASSEN	Gietaluminium met diameter van 22,9 cm		
AANDRIJFBANDEN	Super Turf 24 x 9.5-12	Voodoo 26 x 10.5-12	Voodoo 26 x 12-12
ZWENKWIELEN	Zwart pneumatisch 13 x 6.5-6	Zwart pneumatisch 15 x 6.5-6	
BRANDSTOF/CAPACITEIT	37,8 liter		
GEWICHT*	517 kg	582 kg	543 kg
GARANTIE	5 jaar of 1250 uur. ² 3 jaar garantie op de motor. ¹		

ACCESSOIRES

Recyclersets*

122 cm—
144-0386
132 cm—
144-0387
152 cm—
144-0388

* Exclusief maaimessen.

Aanvullingssets Voor Grasvanger

22 cm—78464
132 cm—78465
152 cm—78466

CE-Set Voor Grasvangers

145-1261 CE-set-
(74048TE)
145-1262 CE-set-
(74053TE)
145-1263 CE-set-
(74056TE)

Set Met Kriksteunbeugel

144-2676

Krikset

127-6666

Strepenset

126-7882

Wegverlichtingsset

02936

* Nettogewicht-machine zonder brandstof

¹ Voor bepaalde producten op Toro LCE-producten geldt een garantie van de fabrikant van de motor.

² Hierbij moet de kortste periode worden aangehouden

ZERO-TURN MAAIERS

Z Master Revolution-Serie

Materiaal
maaidek:
Staal

Aandrijving:
Accu

Terreinen Size:
**Tot
30.000m²**



IDEAAL VOOR

TERREINEN TOT 30.000 m²

DE GEDURFDE COMMERCIEËLE MAAIERS

De toonaangevende Hypercell-accu's die door Toro zijn ontwikkeld, leveren een superieur vermogen dat het weelderigste gazon de hele dag door kan maaien ... zonder vast te lopen! Gebouwd op hetzelfde beproefde Z Master-chassis en TURBO FORCE-dek waarop u al jaren vertrouwt.



HORIZON TECHNOLOGIE

Technologie waaronder de levensduur en laadstatus van de accu, de urenteller, instelbare mespuntsnelheid en instelbare rijsnelheid.



HOGE ZICHTBAARHEID

Standaard met ingebouwde ledverlichting voor een beter zicht de hele dag lang.



EENVOUDIGE AFSTELLING

Maaihoogte van 3,8-14 cm met het standaard mechanische maaihoogtepedaal.



	18740TE	18750TE	18765TE
MAAIBREEDTE	122 cm	132 cm	152 cm
BREEDTE GRASGELEIDER	160 cm	172 cm	191 cm
MOTOR	Middenmotor commercieel met hoog koppel		
RIJSNELHEID	0-19,3 km/u		
MAAIDEKTYPE	Turbo Force, zijlossend maaidek		
GROOTTE MAAIDEK	121,9 cm	132,1 cm	▶ 152,4 cm
MAAIDEKHOOGTE	14 cm		
MAAIHOOGTE	3,8-12,7 cm	3,8-14 cm	
ASSEN	Gietaluminium met diameter van 22,9 cm		
AANDRIJFBANDEN	Super Turf 24 x 9.5-12	Super Turf 24 x 12-12	
ZWENKWIELEN	Semi-pneumatisch, lekvrij, 13 x 6.5-6		
GEWICHT*	614,2 kg	626,4 kg	662,7 kg
GARANTIE	5 jaar of 1250 uur. ¹ garantie van 2 jaar zonder urenlimiet.		

BINNENKORT VERKRIJGBAAR

ACCESSOIRES

Z MASTER REVOLUTION

▶ = Verbeterde eigenschap

* Nettogewicht-machiner zonder brandstof

** De garantie geldt niet voor de accu. Neem contact op met uw Toro-dealer of raadpleeg de gebruikershandleiding voor de volledige garantiegegevens.

¹ Hierbij moet de kortste periode worden aangehouden

ZERO-TURN MAAIERS

Z Master 6000-Serie

Materiaal
maaidek:
Staal

Aandrijving:
Benzine

Terreinen Size:
**Tot
30.000m²**



IDEAAL VOOR TERREINEN TOT 30.000 m²

GESCHIKT VOOR HET ZWAARSTE WERK

De Z Master 6000 Professional-serie is een van onze meest geavanceerde en meest comfortabele zero-turn maaiers. Ervaar de beste functies in de bedrijfstak, zoals de Turbo Forcemaaitechnologie, de sterkste asconstructies, verbeterd comfort, verbeterde tractie en bediening, plus bijkomende professionele functies zodat de maaier eenvoudiger te besturen en enorm wendbaar is.



PRO RESULTS EVERY TIME

Turbo Force 140 mm (5.5") 0 deep cutting decks feature 5.6 km/min (18,500+ ft/min) blade tip SNELHEID and nearly 16 mm (0.25") thick heat-treated Staal blades.



TOUGH ASSEN

Cast aluminum greaseless ASSEN survive impacts that would destroy lesser ASSEN, thanks to a stout cast iron housing and massive base.



COMFORTABLE RIDE

The deluxe suspension seat features thick cushions, Groot bolsters and 3-D isolator mounts that absorb bumps and vibrations to reduce operator fatigue.



DECK LIFT ASSIST

Adjusts the MAAIDEKHOOGTE quickly and easily with the standard deck lift assist foot pedal.



30.000m²



72902TE

72969TE—MyRIDE

72942TE

MAAIBREEDTE	122 cm (48")	132 cm (52")	152 cm (60")
MAAIDEKCONSTRUCTIE	160 cm (63")	172 cm (68")	192 cm (76")
MOTOR	Kawasaki FX651V 726 cc @ 3,100 rpm, 16.4 kW (22 hp)		Kawasaki FX801V 852 cc @ 3,400 rpm, 19 kW (25.5 hp)
RIJSNELHEID	0–16 km/uur (0–10 mph)		0–18.5 km/uur (0–11.5 mph)
MAAIDEKTYPE	Turbo Force, zijlossend maaidek		Turbo Force, ▶ achterlossend maaidek
MAAIDEKHOOGTE	14 cm (5.5")		
MAAIIHOOGTE	2.5–14 cm (1–5.5")		
ASSEN	Cast aluminum, greaseless		
AANDRIJFBANDEN	Turf Master 61 x 24–30.5 cm (24 x 9.5–12")		Turf Master 61 x 30.5–30.5 cm (24 x 12–12")
ZWENKWIELEN	33 x 12.5–15 cm (13 x 5–6") Flat-free semi-pneumatic	33 x 16.5–15 cm (13 x 6.5–6") Flat-free semi-pneumatic	Multi Trac 33 x 16.5–15 cm (13 x 6.5–6") Flat-free semi-pneumatic
INHOUD BRANDSTOFTANK	Benzine/ 45.4 L (12 gal)		
GEWICHT*	501 kg (1,105 lbs)	547 kg (1,207 lbs)	582 kg (1,282 lbs)
GARANTIE	5 years or 1,400 hours. ² 3-year GARANTIE for MOTOR. ¹		

ACCESSOIRES



Door De Bestuurder Te Bedienen Uitwerpkanaal
117-3600



Trekhaakset
109-9487



Michelin X Tweel Gazonbanden
60,7 cm TWEEL
139-7891

Recyclersets

122 cm—
139-6650
132 cm—
139-6653
152 cm—
139-6655
152 cm, RD—
144-0379



▶ = Verbeterde eigenschap
* Nettogewicht-machine zonder brandstof

1 Voor bepaalde producten op Toro LCE-producten geldt een garantie van de fabrikant van de motor.
2 Hierbij moet de kortste periode worden aangehouden

ZERO-TURN MAAIERS

Z Master 7000-Serie

Materiaal
maaidek:
Staal

Aandrijving:
Diesel

Terreinen Size:
**Tot
30.000m²**



IDEAAL VOOR TERREINEN TOT 30.000 m²

BLIJF DE ZWAARSTE KLUSSEN DE BAAS

Het is 7 uur 's ochtends. Het gras is lang en nat. En hierna moet u nog vijf andere gazons maaien. Dit zijn de momenten waarop u geen zin heeft in gedoe. U wilt kracht en vermogen. De professionele 7000-serie van Toro levert het benodigde koppel voor al die extreme maaiomstandigheden die een gewone benzinemaaiër niet aankan. Beter nog: deze grasmaaiers lopen op diesel, zodat u nog meer vermogen krijgt en minder brandstof verbruikt.



DIESEL MOTORS

Low fuel consumption and efficient. Diesel fuel also contains about 18% more energy by volume for extra power.



LIQUID-COOLED MOTOR SYSTEM

Extends MOTOR life with cleaner combustion. Plus, a well-balanced MOTOR keeps vibration to a minimum.



BIODIESEL READY MOTORS

Accept Tot 20% biodiesel (B20) fuel blends, which can cut emissions nearly in half vs. traditional diesel fuel (based on EPA-designed MOTOR tests)



TOUGH ASSEN

Cast aluminum sealed ASSEN survive impacts that would destroy lesser ASSEN, thanks to a stout cast iron housing and massive base.



72264TE

72265TE

MAAIBREEDTE	132 cm	▶ 152 cm
BREEDTE GRASGELEIDER	173 cm	▶ 193 cm
MOTOR	16,6 kW (23 pk) Kubota®, 898 cc, diesel	
RIJSNELHEID	0–18 km/u	
MAAIDEKTYPE	Turbo Force Zijlossend maaidek	Turbo Force Zijlossend maaidek
MAAIDEKHOOGTE	140 mm	
MAAIHOOGTE	38–127 mm	
ASSEN	Gegoten aluminium, afgedicht	
AANDRIJFBANDEN	23 x 9.5-12; 4-ply	▶ 24 x 12-12; 4-ply
ZWENKWIELEN	13 x 6.5-6 Semi-pneumatisch, lekvrij	
BRANDSTOF/CAPACITEIT	Diesel / 45 liter	
GEWICHT*	733 kg	722 kg
GARANTIE	5 jaar of 1200 uur. ² 2 jaar garantie op de motor. ¹	

▶ = Verbeterde eigenschap

ACCESSOIRES



Rubber Strepenset
107-1630
Rolstrepenset
108-2162



Door De Bestuurder Te Bedienen Uitwerpkanal
78521



Mlchelin X Tweel Gazonbanden
60,7 cm Tweel
139-7891

Recyclersets
140-8016 (72264TE)
140-8017 (72265TE)
114-1820 (72279TE)



* Nettogewicht-machin e zonder brandstof

1 Voor bepaalde producten op Toro LCE-producten geldt een garantie van de fabrikant van de motor.

2 Hierbij moet de kortste periode worden aangehouden

ZERO-TURN MAAIERS

Z Master 7500-D-Serie

Materiaal
maaidek:
Staal

Aandrijving:
Diesel

Terreinen Size:
**Tot
36.500m²**

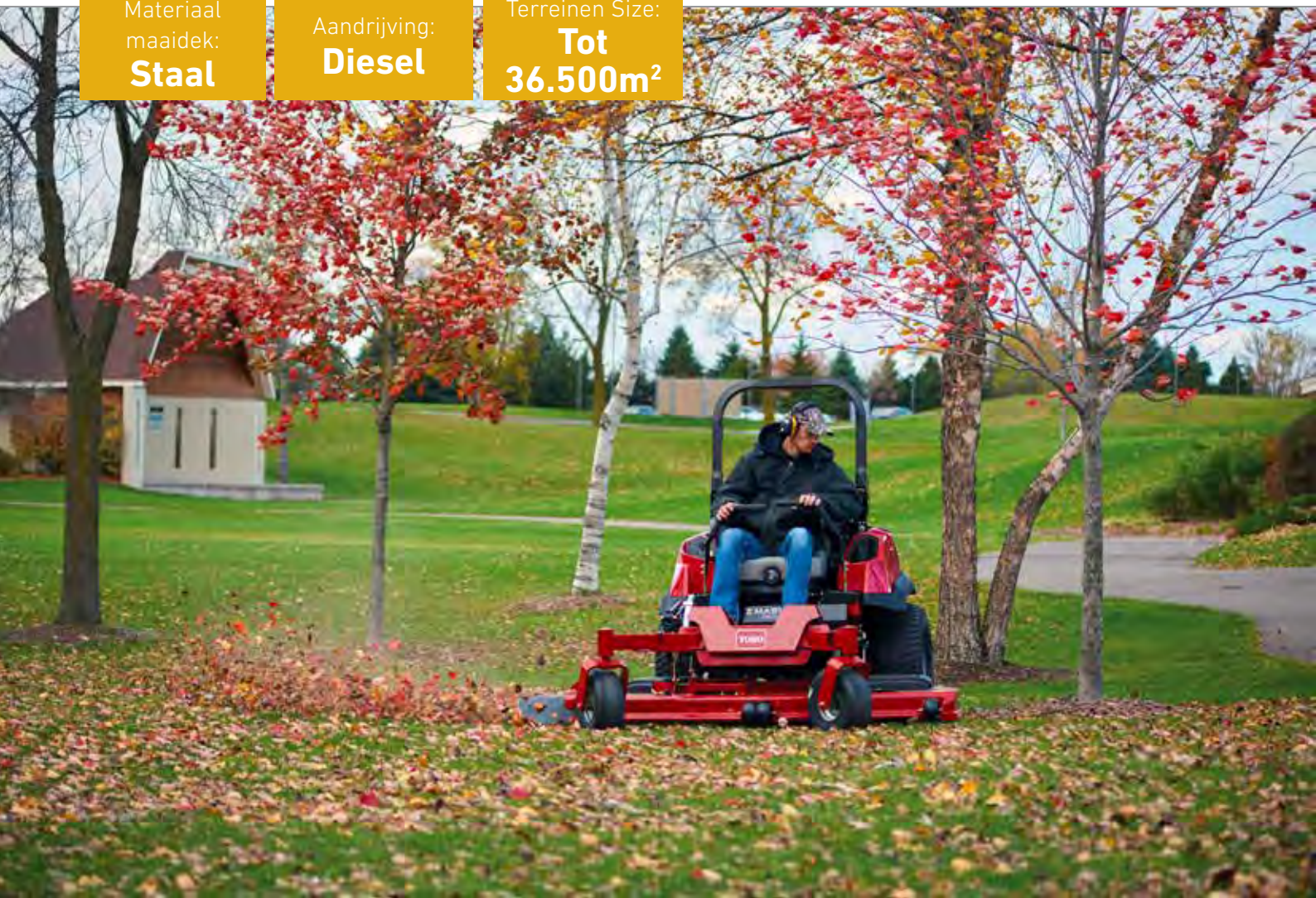

IDEAAL VOOR

TERREINEN TOT 36.500 m²

KRACHT EN WENDBAARHEID GEBRUIKSVRIENDELIJK

Kijk voor een krachtige maaier die gemakkelijk te bedienen is eens naar de Toro Z Master 7500-D. Deze levert alle snelheid en wendbaarheid van een zero-turnmaaier, samen met de superieure maaikwaliteit die u van Toro verwacht.



LANGERE ONDERHOUDS-INTERVALLEN

Geef minder uit aan onderhoud met langere onderhoudsintervallen en een maaidek dat ontworpen is op maximaal vier bijpassende messen. De maaier heeft bovendien een garantie van 5 jaar of 2000 bedrijfsuren (geen urenbeperking in de eerste twee jaar).

SUPERIEURE PRESTATIES

Aangedreven door een Tier 4-/Stage V-conforme Yanmar dieselmotor met drie cilinders en 18,6 kW (25 pk) of 27,6 kW (37 pk) heeft deze maaier vermogen te over om de zwaarste maaiklussen aan te gaan.

HORIZON TECHNOLOGIE

Stem de bedrijfsmodus af op de maaiomstandigheden en bespaar brandstof zonder in te boeten aan topprestaties met onze Horizon technologie.



72028 HORIZON TECHNOLOGIE

72029 HORIZON TECHNOLOGIE

72065 HORIZON TECHNOLOGIE

72074 HORIZON TECHNOLOGIE

	72028 HORIZON TECHNOLOGIE	72029 HORIZON TECHNOLOGIE	72065 HORIZON TECHNOLOGIE	72074 HORIZON TECHNOLOGIE
MAAIBREEDTE	152 cm	183 cm	152 cm	183 cm
MOTOR	18,6 kW (25 pk) Yanmar diesel 1.267 cc		▶ 27,6 kW (37 pk) Stage V Yanmar diesel 1.642 cc	
RIJSNELHEID	20,1 km/u			
MAAIDEKTYPE	7-gauge Turbo Force Achteruitworp			
MAAIDEKHOOGTE	14,0 cm			
MAAIHOOGTE	2,5–14,0 cm			
ASSEN	Gietaluminium, onderhoudsvrij			
AANDRIJFBANDEN	26 x 12-12			
ZWENKWIELEN	15 x 6-6 Semi-pneumatisch, lekvrij			
BRANDSTOF/CAPACITEIT	Diesel/47,3 L (12,5 gal)			
GEWICHT*	887,7 kg	887,7 kg	969 kg	972 kg
CE-SET VEREIST	144-0378	144-0410	144-0378	144-0410
GARANTIE	5 jaar of 2000 uur. ² 3 jaar garantie op de motor. ¹			

ACCESSOIRES



Zonneschermset
126-8077

Set Met Kriksteunbeugel
135-1768

Krikset
127-6666

Werkverlichtingsset
135-7076

Wegverlichtingsset
02937

Ntiscalpeersysteem En Slijtbalk
127-6650

Recyclerset*
152 cm—
144-0379
183 cm—
144-0380

* Exclusief Maaimessen.



▶ = Verbeterde eigenschap
* Nettogewicht-machine zonder brandstof

1 Voor bepaalde producten op Toro LCE-producten geldt een garantie van de fabrikant van de motor.
2 Hierbij moet de kortste periode worden aangehouden

DIRECT COLLECT-MAAIERS

Z Master 8000-Serie

Materiaal
maaidek:
Staal

Aandrijving:
Benzine

Terreinen Size:
**Tot
36.500m²**



IDEAAL VOOR

TERREINEN TOT 36.500 m²

PERFECT MAAIBEELD EN ONGEËVENAARDE GRASOPVANG

Voor hoogwaardige gazons is een strakke, perfecte look erg belangrijk. De Z Master 8000-serie zorgt voor een superieure maaikwaliteit en een verfijnd maaibeeld bij productievere maaisnelheden, wat essentieel is voor sportvelden en bedrijfsterreinen.

De krachtige turbine verplaatst meer lucht, waardoor er meer materiaal in de opvangbak wordt gegooid. U kunt veel langer maaien door de enorme capaciteit van het opvangsysteem.



VULREDUCTIESYSTEEM

Schakelt over van 100% grasvangen naar 50% recyclen en 50% grasvangen, zodat de opvangbak minder vaak geleegd hoeft te worden.



EXTRA GROTE OPVANGBAK

Omdat u minder tijd kwijt bent met legen, blijft er meer tijd over voor het maaien. Door het exclusieve ontwerp van het schot wordt de opvangbak van 33 cm³ gelijkmatig van achteren naar voren gevuld voor maximale efficiëntie.



ACHTERLOSSEND MAAIDEK

Trim langs weerszijden en zorg dat er geen maaisel op bloembedden of voetpaden belandt met het achterlossende maaidek.



ROBUUST, DIEP MAAIDEK

Vervaardigd uit gelast staal van 7/10-gauge. Het ontwerp van 11,7 cm diep kan langer gras aan en zorgt voor een beter vacuüm, voor een onberispelijk maieresultaat.



36.500m²+

74311TE

MAAIBREEDTE	122 cm
MOTOR	15,3 kW (20,5 pk) Kohler® Command PRO 640 cc
RIJSNELHEID	0-8 km/u
MAAIDEKTYPE	Professioneel, achteruitworp en mulchfunctie
MAAIDEKHOOGTE	188 mm
MAAIHOOGTE	25-100 mm
ASSEN	Gietijzer
AANDRIJFBANDEN	18 x 10,5-10
ZWENKWIELEN	8 x 3-4, semi pneumatisch
BRANDSTOF/ CAPACITEIT	Benzine/28 liter
GEWICHT*	544 kg
GARANTIE	2 jaar garantie ² 3 jaar garantie op de motor ¹

ACCESSOIRES



MVP-Set
130-8468

Mulchset
130-8463

**Mulchmes Links, 25 Inch
(64 cm)**
130-8464

Mulchmes, 25 Inch (64 cm)
130-8465



* Nettogewicht-machine zonder brandstof
1 Voor bepaalde producten op Toro LCE-producten geldt een garantie van de fabrikant van de motor.
2 Hierbij moet de kortste periode worden aangehouden

EEN GEZOND GAZON MAAKT HET VERSCHIL.

De juiste apparatuur voor beluchting, zaaien en verticuteren kan het verschil maken. Het Toro-gazonrenovatiegamma combineert een professionele duurzaamheid met tijdbesparende functies zoals een uitstekende wendbaarheid en geavanceerde bedieningselementen op de maaiers. U krijgt ook alle snelheid en brandstofcapaciteit die u nodig hebt om uw productiviteit te maximaliseren.

MACHINES VOOR GRASHERSTEL

BOSMAAIER	86
.....
HYDRAULISCHE ZAAIMACHINE	88
.....
BELUCHTER MET BESTUURDERSPLATFORM	90
.....
MOTORAANGEDREVEN ROLBEZEM	92
.....





TORO

BOSMAAIER

Ruwterreinmaaier BRC-28, loopmodel van 71 cm

Materiaal maaidek:

Staal

Aandrijving:

Benzine

Grootte van de tuin:

Alle



IDEAAL VOOR

HET MAAIEN VAN STRUIKEN, HOOG ONKRUID EN DICHT BEGROEIING

ZEG MAAR GEDAG TEGEN ONGEWENSTE PLANTENGROEI.

Deze veelzijdige machine is ideaal voor de verhuurbranche en voor de professionele groensector omdat bij het ontwerp de prestaties, duurzaamheid en bruikbaarheid voorop stonden. Met deze professionele, zelftrekkende bosmaaier maait u gemakkelijk struikgewas, hoog onkruid, jonge boompjes en dichte begroeiing. De hydraulisch aangedreven bosmaaier van Toro heeft een scharnierend maaidek en kan struikgewas tot 1,8 meter hoog en boompjes tot 5 cm dik aan.



WENDBAAR

Manoeuvreer deze krachtige machine gemakkelijk vooruit en achteruit dankzij de besturing met één hand.



BLIJF HARDNEKKIGE STRUIKEN DE BAAS

Het kantelende dek maakt samen met het klepelmes manoeuvreren tot kinderspel en het verbetert uw maaiprestaties zelfs in de moeilijkste omstandigheden.



PRODUCTIEVER WERKEN

Standaard elektrische start, een grotere brandstoftank en het maaidek van 71 cm verhogen de productiviteit van de gebruiker.



23522 BOSMAAIER, BRC-28	
MOTOR	Toro® met elektrische start
INHOUD BRANDSTOFTANK	4 liter
MAAIBREEDTE	71 cm
WERKHOOGTE	9,5 cm
BREEDTE	90 cm
HOOGTE	101 cm
LENGTE	227 cm
GEWICHT**	170 kg
RIJSNELHEID	Max. 5,5 km/uur vooruit Max. 3,2 km/uur achteruit
TANDEN/MESSEN/ BORSTEL	Standaard klepelmes met 2 klepels. Optioneel recht mes.
GARANTIE	1 jaar. ² 2 jaar beperkte garantie op de motor. ¹

** Nettogewicht – machine zonder brandstof motor.

¹ Voor bepaalde producten die gebruikt worden op Toro LCE-producten geldt een garantie van de fabrikant van de motor.
² Raadpleeg de gebruikershandleiding op www.toro.com voor de volledige voorwaarden en bepalingen van de garantie.

HYDRAULISCHE ZAAIMACHINE

Zaaimachine, loopmodel van 51 cm

Materiaal maaidek:

Staal

Aandrijving:

Benzine

Grootte van de tuin:

Alle



IDEAAL VOOR

EEN GELIJKMATIGE VERDELING VAN GRASZAAD

GEZOND GAZON IS EEN ERNSTIGE ZAAK.

De nieuwe Toro doorzaaimachines zijn duurzaam, licht en gebruiksvriendelijk omdat ze in de hand liggen als een zelfrijdende loopmaaier. De gebruiker kan zelfs op hellingen met slechts één hand een scherpe bocht maken. De aandrijving met variabele snelheid werkt zowel vooruit als achteruit.



SCHERPE BOCHTEN MAKEN MET ÉÉN HAND

Dankzij de aandrijving met variabele snelheid, die zich gedraagt als een zelftrekkende maaiër.



MAXIMALE DUURZAAMHEID

Met krachtige constructie in 11-gauge staal en messen in veredeld veerstaal met hoog koolstofgehalte.



ZAAIER MET INSTELBARE DOORSTROOMHOEVEELHEID

Naargelang afgifte en zaadsoort.



23512 51 CM HYDRAULISCHE ZAAIMACHINE	
MOTOR	Kohler® Command PRO® CH395
INHOUD BRANDSTOFTANK	6 liter
WERKBREEDTE	51 cm
ZAAIDIEPTE	Max. 2,5 cm
BREEDTE	76 cm
HOOGTE	71 cm – ingeklapt 114 cm – in bedrijfsstand
LENGTE	96,5 cm – ingeklapt 137 cm – in bedrijfsstand
GEWICHT*	140,6 kg
RIJSNELHEID	Max. 4,8 km/uur vooruit Max. 3,5 km/uur achteruit
INHOUD ZAADBAK	18 kg
TANDEN/MESSEN/ BORSTEL	10 verticuteermessen
GARANTIE	1 jaar. ² 3 jaar beperkte garantie op de motor. ¹

** Nettogewicht – machine zonder brandstof
de fabrikant van de motor.

¹ Voor bepaalde producten die gebruikt worden op Toro LCE-producten geldt een garantie van de fabrikant van de motor. ² Raadpleeg de gebruikershandleiding op www.toro.com voor de volledige voorwaarden en bepalingen van de garantie.

BELUCHTER MET BESTUURDERSPLATFORM

Zaaimachine, loopmodel van 51 cm

Materiaal maaidek:

Staal

Aandrijving:

Benzine

Grootte van de tuin:

Alle



Afgebeeld met strooiwerktuig (33525)

IDEAAL VOOR

GRASWORTELS MAKKELIJKER BELUCHTEN EN VOEDEN.

GEZOND GAZON IS EEN ERNSTIGE ZAAK.

Deze machine is gebouwd op maat van drukke groenbeheerders, met het vermogen van een groter model in een compacte, wendbare machine. Nu bereikt u plaatsen waar u vroeger alleen kwam met een loopmaaier. Zo bespaart u tijd bij grote en kleine klussen.



GELIJKMATIGE WERKING

De elektronische diepteregeling optimaliseert het vermogen en de hydraulica, wat zorgt voor een gelijkmatige werkdiepte op elk terrein. De HydraForce-klep past zich aan het gewicht van de bestuurder aan.



INTUÏTIEVE BEDIENING

De bestuurder heeft alle nodige functies binnen handbereik, zoals een diepteregeling met instelbare vergrendeling van de maximale diepte, onderhoudsherinneringen en een inschakelvergrendeling van de tanden.



HANDIG ONDERHOUD

De motor en andere serviceonderdelen zijn makkelijk toegankelijk voor snel onderhoud.



	29516 61 CM BELUCHTER MET BESTUURDERSPLATFORM**
MOTOR	Kohler® CH440
INHOUD BRANDSTOFTANK	7 liter
WERKBREEDTE	61 cm
ZAAIDIEPTE	Max. 12,7 cm
BREEDTE	90,2 cm
HOOGTE	130 cm
LENGTE	174 cm
GEWICHT*	388 kg
RIJSNELHEID	Max. 11 km/uur vooruit Max. 3,5 km/uur achteruit
TANDEN/MESSEN/BORSTEL	Holle tanden van 19 mm
GARANTIE	1 jaar. ² 3 jaar beperkte garantie op de motor. ¹

ACCESSOIRES

ZAAIWERKTUIG
33525

** Nettogewicht – machine zonder brandstof
2 Raadpleeg de gebruikershandleiding op www.toro.com voor de volledige voorwaarden en bepalingen van de garantie.

¹ Voor bepaalde producten die gebruikt worden op Toro LCE-producten geldt een garantie van de fabrikant van de motor.

MOTORAANGEDREVEN ROLBEZEM

Zelftrekkende motoraangedreven rolbezem van 91 cm

Materiaal maaidek:

Staal

Aandrijving:

Benzine

Grootte van de tuin:

Alle



IDEAAL VOOR

ONTVILTEN EN AFVAL- EN SNEEUWRUIMEN

MULTIFUNCTIONELE BEZEM VOOR ELK SEIZOEN.

De motoraangedreven rolbezem is een veelzijdige bezem die in elk seizoen zijn nut bewijst. Van sneeuw ruimen tot afval verwijderen en gazon ontvilten: deze bezem kunnen groenbeheerders het hele jaar door gebruiken. Met zijn innovatieve functies levert hij de sterke prestaties en het gebruiksgemak dat u van Toro verwacht.



STUURBEKRACHTIGING

De stuurbekrachting van de motoraangedreven rolbezem schakelt de wielen afzonderlijk of tegelijk in en uit met de trekkerbediening. Draaien, achteruitrijden en sturen wordt kinderspel.



BORSTELHOOGTE MET PEN

Voorkom afslijting van de borstel en beschadiging van het oppervlak. Met ons unieke borstelhoogtesysteem met pen kunt u de hoogte precies afstellen in stappen van 3,2 mm. Gedaan met moeilijke schroeven en tijdrovende gelijkstelprocedures.



KOHLER 208 CC COMMAND PRO MOTOR VOOR VEELZIJDIG GEBRUIK

Deze motor voor veelzijdig gebruik is uitgerust met een viertraps cycloonluchtfilter dat vuil uit de motor weert. Het deksel van het luchtfilter draait makkelijk 180 graden zodat het in de winter warme lucht kan recyclen. Deze motor kan alle seizoenen aan als geen andere.



MOTORAANGEDREVEN ROLBEZEM 38700

BESTURING	Stuurbekrachting met koppeling links en rechts
TRANSMISSIE	Koppelingsplaat
INHOUD BRANDSTOFTANK	4,0 liter
BEZEMHOEK	40° totaal – 20° links/20° rechts
BEZEMBREEDTE	96 cm met 18 bezemringen
DIAMETER BEZEM	63,5 cm
BEZEMSNELHEID	200 tpm
BEZEMAANDRIJVING	Direct
GEWICHT**	158,7 kg
STARTINRICHTING	Handstart
BANDEN	38 cm x 12,7 cm
GARANTIE	1 jaar beperkte garantie ² , 3 jaar beperkte garantie op motor. ¹

ACCESSOIRES

SET MET BANDENKETTINGEN
116-8226
ZWENKWIELENSSET VOOR
GAZON
116-8228

SET MET GRONDGELEIDER
116-8229
SET MET AFVALDOOS+
116-8230

+ Voor gebruik met 116-8229

BORSTELRINGEN VOOR
SNEEUW / IJS / AFVAL
116-8232
BORSTELRINGEN VOOR GAZON
116-8233
VERLICHTINGSSET
116-8234

ELEKTRISCHE AANDRIJFSET[†]
126-0023
SPUITBOOMSET[§]
126-0024
SNEEUWCABINESET
127-5960

** Nettogewicht – machine zonder brandstof motor.

¹ Voor bepaalde producten die gebruikt worden op Toro LCE-producten geldt een garantie van de fabrikant van de motor.
² Raadpleeg de gebruikershandleiding op www.toro.com voor de volledige voorwaarden en bepalingen van de garantie.

[§] Voor gebruik met 126-0023 en 0024
[†] Voor gebruik met 126-116-8229



DINGO® KEUZEGIDS

MODELLEN MET WIELEN

	Page	Electric	Benzine	Diesel	Ride-On	Radiaal heffen
 e-Dingo®	96	X			X	X
Dingo 323	96		X		X	X
Dingo 320D	96			X	X	X

MODELLEN MET RUPS BANDEN

BESCHIKBAAR MET SMALLE EEN BREDE RUPS BANDEN

	Page	Benzine	Diesel	Ride-On	Radiaal heffen	Verticaal heffen
 Dingo TX 427	100	X		*	X	
Dingo TX 525	100		X	*	X	
Dingo TX 700	100		X	X		X
Dingo TX 1000	100		X	X		X
Dingo TX 1300	100		X	X		X

*Bestuurdersplatform leverbaar als optioneel accessoire

CONSTRUCTION EQUIPMENT

STRONKENFREES
SGR-13, STX-26 en STX-38
..... 104-107

SLEUVENGRAVERS
TRX-16, TRX-250 en TRX-300
..... 108

DOE MEER WERK ÉN SPAAR TIJD EN MOEITE

Kijk eens naar uw dagelijkse werkzaamheden. En hoeveel sneller u ze zou kunnen doen met een Toro® Dingo®. De veelzijdige Dingo is het efficiënte alternatief voor handwerk, schrankladers en compacte graafmachines, vooral op plekken die andere machines niet kunnen bereiken. Door de lage gronddruk gaat de machine voorzichtig met het gras om. De perfecte optie om productiever te worden en uw bedrijf te laten groeien. Ons gamma biedt nu meer keuze dan ooit. Of u nu wielen of rupsbanden nodig heeft, benzine of diesel, verticaal of horizontaal heffen – er is een Dingo voor u.



KLAAR VOOR BIJNA ELKE KLUS

De Dingo kan uitgerust worden met een ruim assortiment van werktuigen. U kunt er allerlei dingen mee doen: in de grond boren, grond verzetten, cultiveren en sleuven graven, maar ook nivelleren, heffen, transporteren en slopen. We hebben

een compleet gamma, u heeft de keuze uit benzine- en dieselmodellen met banden of rupsbanden, afhankelijk van uw toepassing.

COMPACTE MULTIFUNCTIONELE LADERS

e-Dingo®/Dingo® Met Wielen

Materiaal
maaidek:
Staal

Aandrijving:
**Lithium-ion,
Benzine + Diesel**

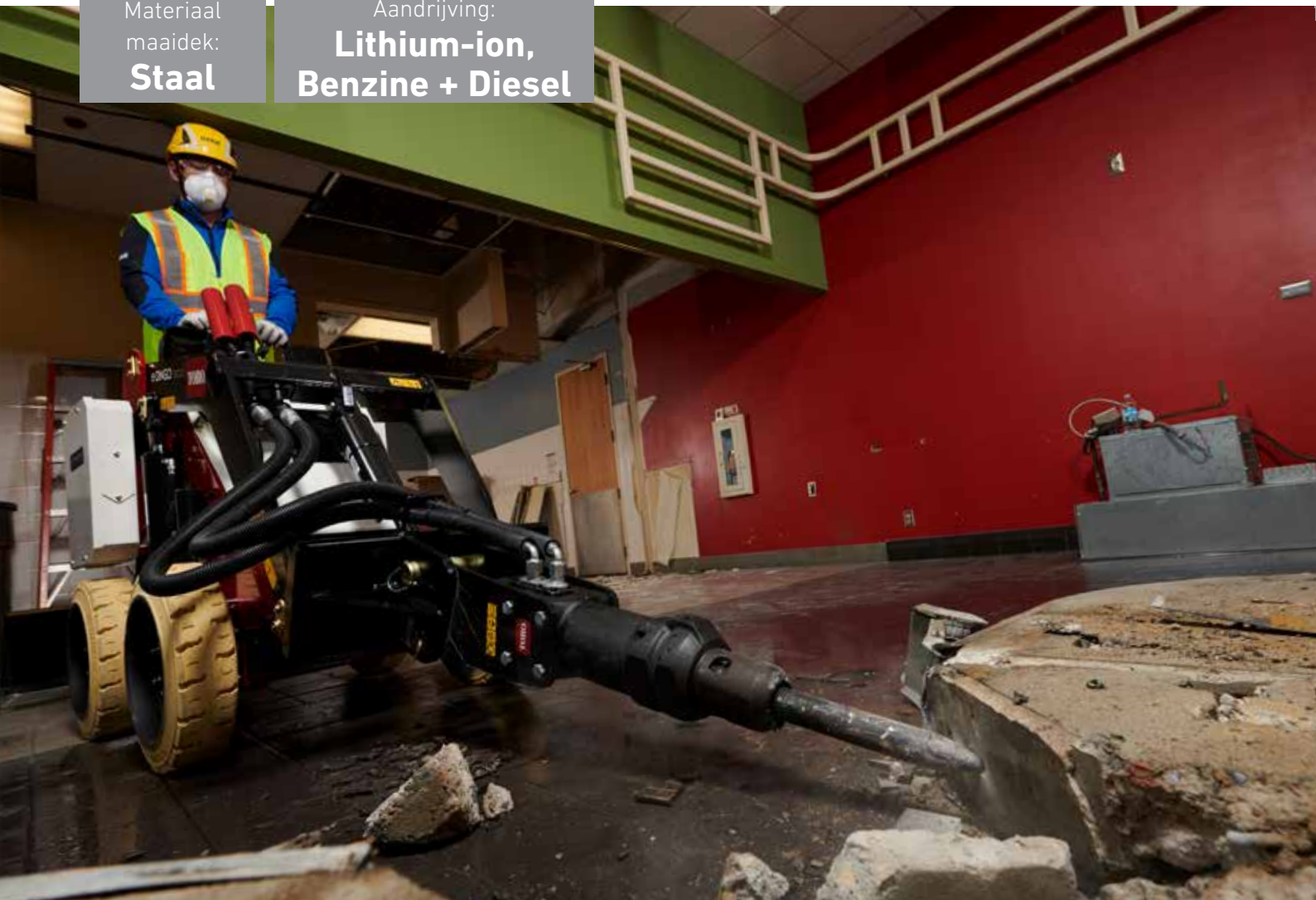

IDEAAL VOOR

NAUWE RUITES EN WERKEN OP HARDE ONDERGROND

MINDER ZWOEGEN SNELLER KLAAR

Met een compacte Dingo werktuigendrager kunt u ook op een krappe werkplek aan de slag. Deze modellen kunnen ter plaatse ronddraaien (nuldraaicirkel), en de korte lengte maakt het makkelijker ze op een aanhanger te laden. Het betrouwbare hydraulische systeem kan een ruim assortiment werktuigen aandrijven. Deze modellen zijn de perfecte keuze als u vaak een beperkte werkruimte heeft of vooral op moeilijke oppervlakken werkt.





HET NODIGE VERMOGEN
 Hef zware lasten met een nominale werkcapaciteit van 233,6 kg. Functies als ecomodus, automatisch stationair en InchMode verhogen de looptijd en wendbaarheid.



COMPATIBEL MET DINGO WERKTUIGEN
 Wees veelzijdiger met hydraulische pompen van 24,6 l die de meeste Dingo werktuigen kunnen aandrijven, zoals grondboren tot 30,5 cm.



BETROUWBARE PRESTATIES
 Lithium-ionaccu's zijn ontworpen om de levensduur van de tractie-eenheid mee te gaan, en de 4-Paw® onafhankelijke 4-wielaandrijving biedt maximale tractie.



WEINIG ONDERHOUD
 Een volledig hydraulisch design zonder kettingen die moeten worden onderhouden. Robuuste onderdelen bieden solide prestaties met weinig onderhoud gedurende de levensduur van de machine.



BIJZONDER MANOEUVREERBAAR
 De korte wielbasis zorgt voor een hoge manoeuvreerbaarheid. Perfect voor krappe plekken waar u vroeger alles met de hand moest doen.



TWEE RIJSNELHEDEN
 Op de lage snelheid is er meer hydraulisch vermogen beschikbaar voor het werktuig, en bij hoge snelheid gaat er meer vermogen naar de wielen.



BETER ZICHT
 Met het geïntegreerde bestuurdersplatform heeft u beter zicht op het werkgebied en de werktuigen.



4-PAW ONAFHANKELIJKE VIERWIELAANDRIJVING
 De wielen worden aangedreven door vier onafhankelijke wielmotoren, voor betere rijprestaties en een hogere manoeuvreerbaarheid.



	E-DINGO® 22218	DINGO® 323 22318	DINGO 320-D 2237CP
MOTOR/ELEKTROMOTOR	48 V lithium-ion-accu's	Kohler Command-serie CH 23	Kubota D722
BRANDSTOFTYPE	N.v.t.	Benzine	Diesel
BRANDSTOFTANK	N.v.t.	42,4 liter	15 liter
ACCU	Lithium-ion	N.v.t.	N.v.t.
SPANNING ELEKTRISCH SYSTEEM	48 V	N.v.t.	N.v.t.
ACCUVERMOGEN	9,12 kW	N.v.t.	N.v.t.
RIJSNELHEID	0-4,4 km/u	0-6 km/u	0-4,8 km/u
TOTALE BREEDTE	90 cm	103 cm standaard banden 90 cm smalle banden	103 cm standaard banden 90 cm smalle banden
KIEPINHOUD	467 kg	467 kg	475 kg
GEWICHT*	941,7 kg	711 kg	781 kg
GARANTIE	1-Year or 1000 Hours. ³ 2-Year GARANTIE for LI-ION Accu ¹	1-Year or 1000 Hours. ³ 3-Year GARANTIE for MOTOR ¹	1-Year or 1000 Hours. ³ 2-Year GARANTIE for MOTOR ¹

* Nettogewicht-machine zonder brandstof

¹ Some products used on Toro LCE Products are warranted by the MOTOR manufacturer.

² Hierbij moet de kortste periode worden aangehouden

COMPACTE MULTIFUNCTIONELE LADERS

Rupsband/TX Dingo®

Materiaal
maaidek:
Staal

Aandrijving:
**Benzine +
Diesel**

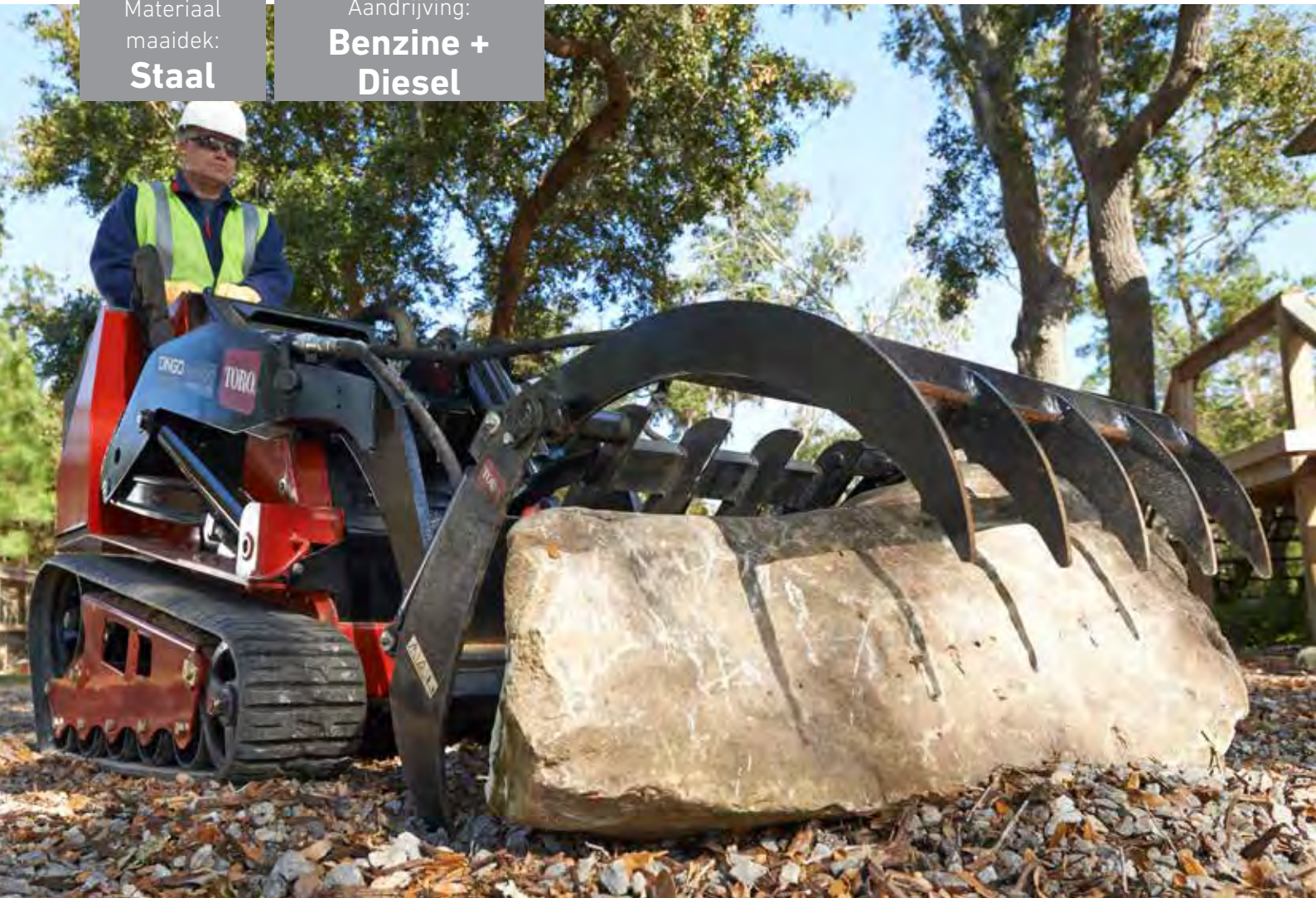

IDEAAL VOOR

SAND, MUD, GRAVEL, ROCK, CONCRETE OR ASPHALT SURFACES

MEER WERK IN MINDER TIJD

De Dingo op rupsbanden biedt de duurzaamheid en betrouwbaarheid waar zowel professionals als particulieren op vertrouwen, in combinatie met indrukwekkende prestaties en veelzijdigheid. Gebruikers die vaak van taak wisselen of obstakels moeten verplaatsen zijn productiever met deze loopmodellen omdat ze naar de machine kunnen lopen en direct aan de slag kunnen gaan.





ONGEËVENAARDE KRACHT

Met de verticale laadarmen kan de TX1000 zware lasten tot 488 kg heffen en transporteren, waarmee de machine aan de top staat in deze klasse.



MAXIMUMHOOGTE EN BEREIK

Dankzij de scharnierpenhoogte van 206 cm komen werktuigen ruim boven de zijkant van een kiepwagen of pick-uptruck. (alleen TX 1000).



LAGE GRONDDRUK

De duurzame rupsbanden, met Kevlar® versterkt, verdelen het gewicht gelijkmatig voor een lage gronddruk op gras en zorgen voor meer tractie op alle ondergronden, waaronder zand, modder, grind, steen, beton en asfalt.



HANDIG PLATFORM

Dit bestuurdersplatform kan snel op de Toro TX 427 en 525 gemonteerd worden, voor minder vermoeidheid bij transportwerkzaamheden of rijden over langere afstanden. De gebruiker kan het platform indien gewenst opklappen.



GA WAAR HET WERK IS

Het smalle model is maar 86 cm breed en kan door een doorgang van 100 cm rijden. Het model met brede rupsbanden is maar 104 cm breed en daarom is ook deze machine bijzonder manoeuvreerbaar.



NIEUW TX 700



NIEUW TX 1300 MET UITSCHUIFEENHEID

	TX 427 SMALLE RUPS BANDEN 22321	TX 427 BREDE RUPS BANDEN 22322	TX 700 SMALLE RUPS BANDEN 22351	TX 700 BREDE RUPS BANDEN 22352	TX 1000 SMALLE RUPS BANDEN 22327	TX 1000 BREDE RUPS BANDEN 22328	NIEUW TX 1300 MET UITSCHUIFEENHEID 22370
MOTOR	Kohler® Command Pro Series CH 740		Yanmar® 3TNV80F		Kubota® D1305		Yanmar, Tier 4
TYPE BRANDSTOF	Benzine		Diesel		Diesel		Diesel
INHOUD BRANDSTOFTANK	23 L		20.8 L		44 L		42 L
RIJSNELHEID (VOORUIT/ACHTERUIT)	0-7,2 km/uur / 0-3,2 km/uur		0-7,2 km/uur F&R		6.1 km/uur F&R	7.6 km/uur F&R	7.6 km/uur
TOTALE BREEDTE	86 cm	104 cm	86 cm	104 cm	86 cm	104 cm	117 cm
KIEPINHOUD	694 kg		907 kg	918 kg	1296 kg	1393kg	1685 kg
GEWICHT*	856 kg	940 kg	1 250 kg	1 298 kg	1318 kg	1337 kg	1610 kg
GARANTIE	1-Year or 1000 Hours. ³ 3-Year GARANTIE for MOTOR ¹			1-Year or 1000 Hours. ³ 2-Year GARANTIE for MOTOR ¹			

* Net GEWICHT – machine without fuel ¹ Some products used on Toro LCE Products are warranted by the MOTOR manufacturer. ² Hierbij moet de kortste periode worden aangehouden



Toro Quick Attach System

Werktuigen wisselen in seconden

1. Plaats het werktuig op de koppelplaat van de machine.
2. Draai de pennen naar de vergrendelde stand.
3. Bij aangedreven werktuigen: sluit de hydraulische slangen aan op de verliesvrije vlakke snelkoppelingen op de laadarmen.

VEEL WERKTUIGEN, ÉÉN DOEL: PRODUCTIVITEIT

Een breed gamma hulpstukken maakt een Dingo® meer kosteneffectief dan een machine met maar één functie. Deze originele Toro® werktuigen zijn specifiek voor de Dingo ontworpen, waardoor ze de beste garantie zijn op een lange levensduur en topprestaties.

GRONDBOREN EN BOOMVERZORGING



STRONKENFREES

BOOMVORK

INSTELBARE VORKEN

GRIJPER

AANGEDREVEN KOP VOOR GRONDBOOR MET HOOG KOPPEL

AANGEDREVEN KOP VOOR GRONDBOOR MET UNIVERSELE WARTEL

22429

22438

22341

22577

22805

22806

MODEL	BESCHRIJVING	AFMETINGEN (B X L X H)	GEWICHT (KG)
22429	Stronkenfrees (met afscherming)	112 cm x 51 cm x 79 cm	120
22438	Boomvork (max. belasting 82 kg)	62 cm x 114 cm x 32 cm	77
22341 •	Instelbare vork	79 cm x 114 cm x 69 cm	73
22577 •	Grijper	90 cm x 46 cm x 76 cm	120
22805 •	Aangedreven kop voor grondboor met hoog koppel	61 cm x 41 cm x 58 cm	83
22806 •	Aangedreven kop voor grondboor met universele wartel	61 cm x 43 cm x 58 cm	89
22590 •	Grijpbak	85 cm x 79 cm x 53 cm	115

• Voor e-Dingo geschikte werktuigen
De grondboor is compatibel met de e-Dingo indien gebruikt met boren van niet meer dan 30,5 cm.

GRONDBOREN EN VERLENGSTUKKEN

MODEL	BESCHRIJVING
22814	46 cm grondboor
22815	61 cm grondboor
22816	76 cm grondboor
22818	30 cm grondboorverlenging
22819	61 cm grondboorverlenging
22820 •	15 cm grondboor, werkend over volle lengte
22821 •	23 cm grondboor, werkend over volle lengte
22822 •	30 cm grondboor, werkend over volle lengte
22823	38 cm grondboor, werkend over volle lengte



Werktuig modelnr. 22473

• Voor e-Dingo geschikte werktuigen

SLEUVENGRAVEN, PLOEGEN EN GRONDBOREN – WERKTUIGEN



AANDRIJFKOP VOOR HORIZONTALE GRONDBOOR EN BOORSTANG & RUIMER-SET

22420

SLEUVENVULLER

22472

SLEUVENFREES, HOGE SNELHEID

22474

SLEUVENGRAVER MET HOOG KOPPEL

22473

TRILPLOEG

22911

MODEL	BESCHRIJVING	AFMETINGEN (B X L X H)	GEWICHT (KG)
22420	Horizontale boorkop (boordiameter 3,2–8,9 cm)	61 cm x 56 cm x 63,5 cm	54,4
22421	Stang en ruimer (boordiameter 3,2–11,3 cm)	-	26,3
22472	Sleuenvuller	122 cm x 79 cm x 56 cm	186
22473	Sleuengraver met hoog koppel	89 cm x 165 cm x 61 cm	177
22474	Sleuvenfrees, hoge snelheid	89 cm x 165 cm x 61 cm	177
22911	Trilploeg	74 cm x 89 cm x 61 cm	181,4

* Werkbreedte



KLAAR DE KLUS

Toro Quick Attach System

Werktuigen wisselen in seconden

1. Plaats het werktuig op de koppelplaat van de machine.
2. Draai de pennen naar de vergrendelde stand.
3. Bij aangedreven werktuigen: sluit de hydraulische slangen aan op de verliesvrije vlakke snelkoppelingen op de laadarmen.

BAKKEN

MODEL	BESCHRIJVING	AFMETINGEN (B X L X H)	GEWICHT (KG)	CAPACITEIT (LITER)
22409 •	0,11 kubieke meter Standaard bak	107 cm x 61 cm x 35,6 cm	52	110
22410 •	Bak voor los materiaal	122 cm x 66 cm x 46 cm	79	180
22520 •	Smalle bak	88 cm x 68 cm x 64 cm	69	100
22340	TX 1000 standaardbak	104 cm x 58 cm x 38 cm	78	120
22342	TX 1000 hoogvolumebak	135 cm x 74 cm x 43 cm	115	250
22478 •	4-in-1-bak	122 cm x 68 cm x 55 cm	132	Afgestreken = 76 Opgehoopt = 93

• Voor e-Dingo geschikte werktuigen

GRONDVERZETMACHINES

MODEL	BESCHRIJVING	AFMETINGEN (B X L X H)	GEWICHT (KG)
22426	Harkmachine met directe aandrijving	122 cm x 124 cm x 53 cm	166
22445	102 cm grondfrees	112/102 cm freesbreedte x 51 cm x 66 cm	165
23102	Bodemcultivator	130 cm x 130 cm x 53 cm	165
23165 •	Nivelleerschuij	80 cm x 105 cm x 69 cm	73

• Voor e-Dingo geschikte werktuigen



BODEMCULTIVATOR

23102

HARK

22426

GRONDFREES

22445

CEMENTMENER

22442

NIVELLEERSCHUIJ

23165

**MULTIFUNCTIONEEL
WERKTUIG**

22423

MATERIAALVERWERKING

MODEL	BESCHRIJVING	AFMETINGEN (B X L X H)	GEWICHT (KG)
22423	Multifunctioneel werktuig	61 cm x 10 cm x 25 cm	18
-	Giek*	2 cm x 82 cm x 24 cm	10,5
-	Tanden*	5 cm x 33 cm x 30 cm	4
22442	Cementmolen		34
22414 •	Multifunctioneel blad	122 cm x 64 cm x 53 cm	96

+ Verkrijgbaar als multifunctioneel werktuig (22423)

• Voor e-Dingo geschikte werktuigen

DIVERSEN

MODEL	BESCHRIJVING	GEWICHT (KG)
22475	TX Platform (benzine)	43
22476	TX Platform (diesel)	43
22417	Contragewicht	83
23135 •	Hydraulische sloophamer	119
22585	Sneeuwblazer, compacte werktuigdrager	N.v.t.
22584	Sneeuwkap, TX 1000 compacte werktuigdrager	N.v.t.

• Voor e-Dingo geschikte werktuigen

CANGINI-COMPATIBELE AANBOUWDELEN VOOR WERKEN AAN VERHARDE OPPERVLAKKEN

CANGINI MODEL	BESCHRIJVING	GEbruikt OP
WGF1100	Voorgemonteerde houtgrijper	TX 1000, TX 1300
SPZ120	Borstel	TX1000, TX1300
VF600	Voorgemonteerde zeefbak	TX1300
MIX150SF	Mengbak met veiligheidslosser	TX1300



Werktuig
modelnr. 22426



**VOORGEMONTEERDE
HOUTGRIJPER**

WGF1100



BORSTEL

SPZ120



**VOORGEMONTEERDE
ZEEFBAK**

VF600



**MENGBAK MET
VEILIGHEIDSLLOSSER**

MIX150SF

SGR-13

Stronkenfrees

Materiaal maaidek:
Staal

Aandrijving:
Benzine



IDEAAL VOOR

STRONKEN OP MOEILIJK TE BEREIKEN PLAATSEN

COMPACT EN WENDBAAR.

De SGR-13 stronkenfrees met handgreep is compact en wendbaar, zodat u ook moeilijk te bereiken stronken op efficiënte wijze kunt versnipperen.

Het uitgebalanceerde ontwerp en de gebruiksvriendelijke bediening verzekert gebruiksgemak voor zowel professionele gebruikers als particulieren die op zoek zijn naar een huurmachine.



COMPACT EN WENDBAAR

De SGR-13 is krachtig en toch behendig genoeg om stronken te bereiken die zich vlak bij huizen of andere bomen of op krappe oppervlakken bevinden.



SUPERIEURE MAAIPRESTATIE

Innovatieve freestanden die niet zozeer snijden dan wel kerven - dat is een soepelere beweging die het frezen sneller en efficiënter maakt.



GEBRUIKSVRIENDELIJK, DUURZAAM DESIGN

De robuuste centrifugaalkoppeling is zo ontworpen dat ze schokken veroorzaakt door de stronk weerstaat. Rubberen pakkingen tussen de duwboom en het frame verminderen de trillingen en de vermoeidheid van de gebruiker.



SGR-13 / 22619	
MOTOR	Honda GX390
AANDRIJFSYSTEEM	-
KOPPELING	Centrifugaal
MAAIDIEPTE	28 cm onder het grondoppervlak
WERKHOOGTE	36 cm boven het grondoppervlak
FREESWIEL	Freeswiel met diameter van 24,3 cm
RIEM	Dubbele 3V-riem
KOPSCHOMMELING	N.v.t.
TRANSPORTSNELHEID	N.v.t.
AFMETINGEN (L x B x H)	75 cm x 193 cm x 107 cm
GEWICHT*	109 kg
GARANTIE	1 jaar beperkte garantie ² , 2 jaar beperkte garantie op motor. ¹

► Verbeterde eigenschap * Nettogewicht – machine zonder brandstof 1 Voor bepaalde producten die gebruikt worden op Toro LCE-producten geldt een garantie van de fabrikant van de motor. 2 Raadpleeg de gebruikershandleiding op www.toro.com voor de volledige voorwaarden en bepalingen van de garantie. 3 De optie die zich het eerst aandient, moet worden aangehouden.

STX-26 EN STX-38

Stonkenfrezen met Intelli-Sweep™

Materiaal maaidek:
Staal

Aandrijving:
Benzine



IDEAAL VOOR

BOOMSTRONKEN IN NATTE OF ZACHTE GROND

BETROUWBAAR DAG NA DAG.

De STX-26 en STX-38 stonkenfrezen staan voor eenvoudige bediening en onvervalst vermogen in boomverzorging en -onderhoud. Met Toro's gepatenteerde Dingo® TX bedieningssysteem, dat intuïtief en gemakkelijk te gebruiken is. Intelli-Sweep™ freeskopbesturing vertraagt automatisch de zwaaibeweging van de kop op basis van de belasting op het wiel. Zo loopt de motor niet vast bij zware belastingen.



INTELLI-SWEEP™ SNIJKOPBEDIENING

Past de zwaaisnelheid automatisch aan naargelang de belasting op het wiel, wat een optimale werking garandeert en de belasting van de machine zo veel mogelijk reduceert; dit resulteert in een grotere productiviteit en minimaal onderhoud.



GEBRUIKSVRIENDELIJK ONTWERP

Gepatenteerde TX-bediening is intuïtief en gebruikersvriendelijk, en de volledig hydraulische zwaai Bedieningsklep vergemakkelijkt kleine zijdelingse bewegingen. Excentrische freeskop biedt een uitstekend zicht, ongeacht de omvang van de stronk.



HI-DRIVE RUPS BANDSysteem

Met de rupsbanden zijn bandensporen en lekke banden verleden tijd, en de nuldraaicirkel zorgt dat ook moeilijk toegankelijke stronken binnen bereik komen. Het lage zwaartepunt vergroot de stabiliteit op hellingen en oneffen terrein.



	STX-26 / 23208	STX-38 / 23214
MOTOR	Kawasaki® FX730V 726 cc	Kohler Command PRO ECV980 28,3 kW (38 pk)
AANDRIJFSYSTEEM	Hydraulisch	Hydraulisch
KOPPELING	N.v.t.	N.v.t.
MAAIDIEPTE	31 cm onder het grondoppervlak	▶ 46 cm onder het grondoppervlak
WERKHOOGTE	88 cm boven het grondoppervlak	88 cm boven het grondoppervlak
FREESWIEL	48 cm doorsnede (over de tanden), 12 Greenteeth freestanden van 1,9 cm dik	▶ 57 cm doorsnede (over de tanden), ▶ 16 Greenteeth® freestanden van 2,5 cm dik
RIEM	N.v.t.	N.v.t.
KOPSCHOMMELING	47° zwenken	▶ 60° zwenken
TRANSPORTSNELHEID	7,2 km/uur	7,2 km/uur
AFMETINGEN (L x B x H)	198 cm x 87 cm x 122 cm	241 cm x 87 cm x 130 cm
GEWICHT*	544 kg	794 kg
GARANTIE	2 jaar of 1200 uren. ³ Beperkte garantie van 2 jaar voor motor. ¹	2 jaar of 1200 uren. ³ Beperkte garantie van 3 jaar voor motor. ¹

▶ Verbeterde eigenschap * Nettogewicht – machine zonder brandstof 1 Voor bepaalde producten die gebruikt worden op Toro LCE-producten geldt een garantie van de fabrikant van de motor. 2 Raadpleeg de gebruikershandleiding op www.toro.com voor de volledige voorwaarden en bepalingen van de garantie. 3 De optie die zich het eerst aandient, moet worden aangehouden.

TRX SLEUVENGRAVERS

TRX-16, TRX-250 en TRX-300

Materiaal maaidek:

Staal

Aandrijving:

Benzine



IDEAAL VOOR

BEKABELLEN EN INSTALLATIE VAN BUIZEN EN BEREGENINGS-COMPONENTEN

KRACHT EN EENVOUD BESPAREN TIJD.

Toro TRX loopsleuvengravers zijn nu nog efficiënter en krachtiger dan ooit.

Nieuwe verbeteringen in het ontwerp maken deze modellen gemakkelijk om te bedienen, dankzij verbeterde hydrauliek en gestroomlijnde bediening.

De Intelli-Trench™ technologie past de hydraulische stroom automatisch aan – waardoor vermogen wordt geleverd waar het nodig is zodat u productiviteit kunt maximaliseren. Daarnaast vereisen de nieuwere modellen minder onderhoud omdat ze significant minder onderdelen hebben.



INTELLI-TRENCH™

Voor geoptimaliseerde hydraulische prestaties leidt Intelli-Trench™ indien nodig de hydraulische stroom automatisch van de tractiemotoren naar de motor van de sleuvengraver. Daardoor wordt een hoger koppel geleverd terwijl de graaftijd wordt gereduceerd. De snelheid van de rupsbanden wordt ook sneller en accurater aangepast, waardoor u de tractiebediening niet constant manueel moet afstellen.

VEREENVOUDIGDE BEDIENINGSORGANEN

De gestroomlijnde bedieningsorganen van de TRX zijn gemakkelijk te leren en te gebruiken. Het nieuwe ontwerp omvat de gekende TRX sleuvengraver klephendel en de hefhendel voor de graafarm, alsook onafhankelijke tractiebediening voor de linker en de rechter rupsband.



	TRX-16 22972	TRX-250 22983	TRX-300 22984
MOTOR	Kawasaki® FS481V, V-twin 10,8 kW (14,5 pk)	Toro® V-twin 18,3 kW (24,5 pk)	Kohler® ECV749, EFI 19,8 kW (26,5 pk)
INHOUD BRANDSTOFTANK	7,9 liter	15,1 liter	15,1 liter
OLIE-INHOUD	1,7 liter	2,4L	1,9 liter
URENTELLER	Standaard	Standaard	Standaard
TRANSPORTSNELHEID	3,9 km/uur / 2,4 km/uur	3,7 km/uur / 2,4 km/uur	3,7 km/uur / 2,4 km/uur
HYDRAULISCHE DRUK	200 bar	184 bar	180 bar
DEBIET	Sleuvengraver: 38 lpm Tractie (elke pomp): 36 lpm	► Sleuvengraver: 50 lpm ► Tractie: 61,3 lpm transport 11,4 lpm graven	Sleuvengraver: 50 lpm Tractie: 61,3 lpm transport 11,4 lpm graven
TOERENTAL HOOFDAS	226 tpm met 211,67 m/kg koppel	210 tpm met 334,64 m/kg koppel	210 tpm met 334,64 m/kg koppel
RUPSBREEDTE	15 cm breed – met nylon versterkte rubber	15 cm breed – met nylon versterkte rubber	15 cm breed – met nylon versterkte rubber
AFMETINGEN MET OMHOOGGEBRACHTE GRAAFARM VAN 61 CM & KETTING (B X L X H)	86 cm x 210 cm x 117 cm	86 cm x 210 cm x 117 cm	86 cm x 210 cm x 117 cm
WIELBASIS	58 cm	58 cm	58 cm
GEWICHT	505 kg	501 kg	505 kg
GARANTIE	1 jaar of 1000 uur. ³ Beperkte garantie van 2 jaar voor motor. ¹	1 jaar of 1000 uur. ³ Beperkte garantie van 2 jaar voor motor. ¹	1 jaar of 1000 uur. ³ Beperkte garantie van 3 jaar voor motor. ¹

ACCESSOIRES

FREESBLAD VAN 61 CM [§] 22975	FREESBLAD VAN 91 CM [‡] 22976	TRX FREESKOP+ 22978	TRILPLOEG 104-5944	OPVULWERKTUIG 22980
	FREESBLAD VAN 122 CM [‡] 22977	SLEUVENVULLER 22472	HASPELDRAGER 104-2685	

¹ Vereist verkrumelaar voor sleuvengraver (22477)

[‡] Vereist verkrumelaar voor sleuvengraver (22464)

⁺ Vereist stang- en ruimerset (22421)

► Verbeterde eigenschap * Nettogewicht – machine zonder brandstof 1 Voor bepaalde producten die gebruikt worden op Toro LCE-producten geldt een garantie van de fabrikant van de motor.
2 De optie die zich het eerst aandient, moet worden aangehouden.



AANBEVOLEN TUINGROOTTE	KLEIN tot 200 m ²	KLEIN tot 300 m ²	GEMIDDELD tot 500 m ²												
	eMULTICYCLER						eSUPER RECYCLER								
	eL36PST 21836			eL43PST 21843			eL43VST 21844			eC48A 21848			eC53AST 21695		
BELANGRIJKSTE EIGENSCHAPPEN	RunSmart™, SmartStow®, Schakelaar met 2 snelheden (RunSmart/ maximale snelheid), Mulchafsluiter, Opslagstand duwboom, Volstand-indicator van grasvanger			RunSmart, SmartStow, Schakelaar met 2 snelheden (RunSmart/ maximale snelheid), Mulchafsluiter, Opslagstand duwboom, Volstand-indicator van grasvanger			RunSmart, SmartStow, Schakelaar met 2 snelheden (RunSmart/ maximale snelheid), Mulchafsluiter, Opslagstand duwboom, Volstand-indicator van grasvanger			RunSmart, Schakelaar met 2 snelheden (RunSmart/ maximale snelheid), In hoogte verstelbare duwboom, Opslagstand duwboom, Recycle on Demand, Wasaansluiting			Vortex-technologie, SmartStow, RunSmart, Schakelaar met 2 snelheden (RunSmart/ max. snelheid), in hoogte verstelbare duwboom		
MAAIBREEDTE	36 cm			▶ 43 cm			43 cm			▶ 48 cm			▶ 53 cm		
MOTOR	Borstelloze 60 V motor van 600 W			▶ Borstelloze 60 V motor van 850 W			Borstelloze 60 V motor van 850 W			▶ Borstelloze 60 V motor van 1,5 kW			▶ Borstelloze 60 V motor van 2,0 kW		
TORO 60 V ACCU	Inclusief L135 accu 60 V, 2,5 Ah, 135 Wh			▶ Inclusief L216 accu 60 V, 4,0 Ah, 216 Wh			Inclusief L216 accu 60 V, 4,0 Ah, 216 Wh			▶ Inclusief L324 accu 60 V, 6,0 Ah, 324 Wh			Inclusief L405-accu 60 V, 7,5 Ah, 405 Wh		
TORO 60 V LADER	Inclusief lader			Inclusief lader			Inclusief lader			Inclusief lader			Inclusief lader		
MAXIMALE GEMAAIDE OPPERVLAKTE* PER LAADBEURT	Accu	Wattuur	Maximale gemaaide oppervlakte*	Accu	Wattuur	Maximale gemaaide oppervlakte*	Accu	Wattuur	Maximale gemaaide oppervlakte*	Accu	Wattuur	Maximale gemaaide oppervlakte*	Accu	Wattuur	Maximale gemaaide oppervlakte*
	L135 (2,5 Ah)	135	tot 800 m ²	L216 (4,0 Ah)	216	tot 900 m ²	L216 (4,0 Ah)	216	tot 750 m ²	L324 (6,0 Ah)	324	tot 800 m ²	L405 (7,5 Ah)	405	tot 1700 m ²
AANDRIJVING	Duwmodel			Duwmodel			▶ Variabele snelheid, Achterwielaandrijving			Automatisch aandrijfsysteem, Achterwielaandrijving met Tractiehelp			Automatisch aandrijfsysteem, Achterwielaandrijving		
STARTINRICHTING	Drukknop			Drukknop			Drukknop			Drukknop			Drukknop		
MAAIHOOGTE	1-punts, 19-70 mm			1-punts, 19-70 mm			1-punts, 19-70 mm			1-punts, 25-102 mm			2-punts, 32-95 mm		
MAAIDEKTYPE	Polymeer			Polymeer			Polymeer			Aluminium			Aluminium		
GEWICHT	23 kg (met L135-accu)			26 kg (met L216-accu)			28 kg (met L216-accu)			37 kg (met L324-accu)			42 kg (met L216-accu)		
INHOUD VAN DE GRASVANGER	40 liter			▶ 50 liter			50 liter			▶ 60 liter			▶ 63 liter		
AFMETINGEN (lengte x breedte x hoogte, mm)															
INGEKLAPT	1135 x 417 x 412			1140 x 485 x 410			1140 x 485 x 410			965 x 597 x 432			1054 x 585 x 1110		
BEDRIJFSSTAND	1306 x 417 x 1073			1362 x 485 x 1085			1362 x 485 x 1085			1520 x 530 x 1090			1577 x 585 x 1110		
GARANTIE PARTICULIER GEBRUIK*	3 jaar garantie			3 jaar garantie			3 jaar garantie			3 jaar garantie, 5 jaar op maaidek			3 jaar garantie, 5 jaar op maaidek		
GARANTIE COMMERCIEEL GEBRUIK*	30 dagen			30 dagen			30 dagen			30 dagen			30 dagen		
MESVERSNELLER	-			-			-			-			Standaard		
KICKERS	-			-			-			Standaard			Standaard		
WIELLAGERS	Standaard			Standaard			Standaard			Standaard			Standaard		
DUBBELE MESSEN	-			-			-			-			-		
TRACTIEHULP	-			-			-			Standaard			-		
2-IN-1 GRASVANGEN, RECYCLEN	Standaard			Standaard			Standaard			Standaard			Standaard		
3-IN-1 GRASVANGEN, RECYCLEN, ZIJAFVOER	-			-			-			-			Optie		



AANBEVOLEN TUINGROOTTE	GEMIDDELD tot 500 m ²	GROOT tot 1000 m ²				
	eRECYCLER					
	eS52VST 21853	eS55AST 21864				
BELANGRIJKSTE EIGENSCHAPPEN	RunSmart, Schakelaar met 2 snelheden (RunSmart/max. snelheid), SmartStow®, geïntegreerde mulchafsluiter	RunSmart, SmartStow, In hoogte verstelbare duwboom, Recycle on Demand				
MAAIBREEDTE	▶ 52 cm	▶ 55 cm				
MOTOR	Borstelloze 60 V motor van 1,5 kW	▶ Borstelloze 60 V motor van 2 kW				
TORO 60 V ACCU	Inclusief L324 accu 60 V, 6,0 Ah, 324 Wh	Inclusief L324 accu 60 V, 6,0 Ah, 324 Wh				
TORO 60 V LADER	Inclusief lader	Inclusief lader				
MAXIMALE GEMAAIDE OPPERVLAKTE* PER LAADBEURT	Accu	Wattuur	Maximale gemaaide oppervlakte*	Accu	Wattuur	Maximale gemaaide oppervlakte*
	L324 (6,0 Ah)	324	tot 925 m ²	L324 (6,0 Ah)	324	tot 1300 m ²
AANDRIJVING	Variabele snelheid, Achterwielaandrijving	▶ Automatisch aandrijfsysteem, Achterwielaandrijving				
STARTINRICHTING	Drukknop	Drukknop				
MAAIHOOGTE	2-punts, 32-95 mm	4-punts, 25-102 mm				
MAAIDEKTYPE	Staal	Staal				
GEWICHT	30 kg (met L324-accu)	36 kg (met L324 accu)				
INHOUD VAN DE GRASVANGER	57 liter	▶ 63 liter				
AFMETINGEN (lengte x breedte x hoogte, mm)						
INGEKLAPT	1054 x 572 x 445		1029 x 597 x 406			
BEDRIJFSSTAND	1435 x 572 x 1080		1500 x 580 x 1070			
GARANTIE PARTICULIER GEBRUIK*	3 jaar garantie		3 jaar garantie			
GARANTIE COMMERCIEEL GEBRUIK*	30 dagen		30 dagen			

MESVERSNELLER	-	-
KICKERS	-	-
WIELLAGERS	-	-
DUBBELE MESSEN	-	-
TRACTIEHULP	-	-
2-IN-1 GRASVANGEN, RECYCLEN	-	Standaard
3-IN-1 GRASVANGEN, RECYCLEN, ZIJAFVOER	Standaard	Optie

GAZONOPPERVLAKTE	EXTRA GROOT Tot 2500 m ²	
	ZITMAAIERS MET ACCU	
	eRS3000SD 75500	eRS3200DC 75501
BELANGRIJKSTE EIGENSCHAPPEN	Cruisecontrol, Achteruit maaien, Verstelbare stoel, Bekerhouder, Ledvoorlichten, USB-aansluiting, Mulchafsluiter	Achteruitworp, Cruisecontrol, Achteruit maaien, Stoel met hoge rugleuning, Bekerhouder, Ledvoorlichten, USB-aansluiting, Mulchafsluiter
MAAIBREEDTE	76 cm	▶ 81 cm
MAAIDEKCONSTRUCTIE	Staal	Staal
MOTOR	Enkele motor met een vermogen van 800 W. Aangedreven door een geïntegreerde accu met voedingskabel (ter plaatse opladen) Loodzuur AGM 72 V	Enkele motor met een vermogen van 800 W. Aangedreven door een ingebouwde accu met voedingskabel (ter plaatse opladen) 72 V 22,5 Ah lithium-ion-accu
ACCU	Inclusief accu (72 V, 24 Ah)	Inclusief accu (72 V, 22,5 Ah)
LADER	Inclusief lader	Inclusief lader
MAXIMALE GEMAAIDE OPPERVLAKTE* PER LAADBEURT	2500 m ²	2500 m ²
MAAIHOOGTE	25-106 mm	25-135 mm
DRAAICIRKEL	46 cm	46 cm
INHOUD GRASVANGER	-	190 liter
GEWICHT	188 kg	150 kg
GARANTIE PARTICULIER GEBRUIK*	3 jaar garantie	3 jaar garantie
GARANTIE COMMERCIEEL GEBRUIK*	30 dagen	30 dagen

Legenda van productnamen:

Loopmaaiers

e	Accu
S	Stalen maaidek
C	Maaidek van gegoten aluminium
TM	Dual-Force™-maaidek
36 - 76	Maaidekgrootte
L	Poly-dek
P	Duwmodel
A	Automatische achterwielaandrijving (RWD)
V	Achterwielaandrijving met variabele snelheid (RWD)
O	Eén versnelling
BC	Mesremkoppeling (BBC)
ST	SmartStow®
W	All wheel-aandrijving (AWD)
K	Sleutelstart

Ride-On

e	Accu
RS	Geperst dek voor bestuurder
ZS	Geperst dek voor Timecutter®
ZXM	Titan-lijn MyRide
ZR	Meervoudig dek voor Timecutter
MR	MyRide® voor Timecutter
ZX	Titan-lijn
42 - 54	Maaidekgrootte
00	Standard-lijn
75	Premium-lijn
S	Eén cilinder
T	Dubbele cilinder
SD	Zijuitworp
DC	Achtereenvanger



BLADBLAZER MET ACCU 51825T		
BELANGRIJKSTE EIGENSCHAPPEN	Variabele snelheidsregeling	
MOTOR	Borstelloze 60 V motor	
TORO 60 V ACCU	L135-accu apart verkrijgbaar 60 V, 2,5 Ah, 135 Wh	
TORO 60 V LADER	Lader afzonderlijk verkrijgbaar	
GEBRUIKSDUUR [^] (MET EEN L135-ACCU VAN 2,5 AH)	TOERENTALINSTELLING	GEBRUIKSDUUR
	Laag	Tot 90 minuten
	Hoog	Tot 25 minuten
SNELHEIDREGELING	Turbo boost	
	Trekker met variabele snelheid, Turbo boost	
TRILLINGEN OP HANDEN EN ARMEN	Links en rechts: 1,5 m/s ² rms, onzekerheidswaarde K: 0,1 m/s ²	
GELUIDSWAARDEN	Gemeten geluidsniveau: 101 dBA	
	Gegarandeerd geluidsniveau: 103 dBA	
	Geluidsdruk: 86 dBA	
	K-factor: 3	
GEWICHT	3,4 kg (met L135-accu)	
AFMETINGEN (lengte x breedte x hoogte, mm)		
BEDRIJFSSTAND	1500 x 580 x 1070	
GARANTIE PARTICULIER GEBRUIK*	3 jaar garantie	
GARANTIE COMMERCIEEL GEBRUIK*	30 dagen	

LUCHTVOLUME (m ³ /min ^{***})	Tot wel 17 m ³ /min
LUCHTSNELHEID (Km/u ^{***})	Tot 185 km/u
ERGONOMISCHE GREEP	Standaard

DRAADTRIMMER MET ACCU 51835T			
BELANGRIJKSTE EIGENSCHAPPEN	Tap-n-go, trekker met variabele snelheid		
MOTOR	Borstelloze 60 V motor		
TORO 60 V ACCU	L135-accu apart verkrijgbaar 60 V, 2,5 Ah, 135 Wh		
TORO 60 V LADER	Lader afzonderlijk verkrijgbaar		
GEBRUIKSDUUR [^] MET EEN L135-ACCU VAN 2,5 AH)	MAAILENGTE	DRAADDIAMETER	GEBRUIKSDUUR
	36 cm	2,0 mm	Tot 50 minuten
	36 cm/u	2,4 mm	Tot 45 minuten
SNELHEIDREGELING	41 cm		
	2,4 mm		
TRILLINGEN OP HANDEN EN ARMEN	Trekker met variabel toerental, 2 toerentalbereiken		
GELUIDSWAARDEN	Links en rechts: 3,2 m/s ² rms, onzekerheidswaarde K: 0,8 m/s ²		
	Gemeten geluidsniveau: 90 dBA		
	Gegarandeerd geluidsniveau: 93 dBA		
	Geluidsdruk: 78 dBA		
GEWICHT	K-factor: 3		
	4,58 kg (met L135-accu)		
AFMETINGEN (lengte x breedte x hoogte, mm)			
BEDRIJFSSTAND	1500 x 580 x 1070		
GARANTIE PARTICULIER GEBRUIK*	3 jaar garantie		
GARANTIE COMMERCIEEL GEBRUIK*	30 dagen		

MAAIBREEDTE (cm)	36 cm - 41 cm
ERGONOMISCHE GREEP	Standaard
Trimmerdraad	Inclusief draad van 2,4 mm. Draad van 2,0 mm afzonderlijk verkrijgbaar.
Lijndoorvoer	Tap-n-go. Standaard
Kop met snelle doorvoer	Standaard

** Door fabrikant bepaald voltage: 60 V maximaal en 54 V bij normaal gebruik. De werkelijke spanning hangt af van de belasting.

*** tot 17 m³/min en tot 185 km/u maximaal in Turbo boost. Prestaties gebaseerd op gecontroleerde laboratoriumtests.



	HEGGENSCHAAR MET ACCU 51855T
BELANGRIJKSTE EIGENSCHAPPEN	90° draaibare handgreep, trekker met variabele snelheid
MOTOR	Borstelloze 60 V motor
TORO 60 V ACCU	L135-accu apart verkrijgbaar 60 V, 2,5 Ah, 135 Wh
TORO 60 V LADER	Lader afzonderlijk verkrijgbaar
GEBRUIKSDUUR ^ (MET EEN L135-ACCU VAN 2,5 AH)	Tot 75 minuten
SNELHEIDREGELING	Trekker met variabel toerental, 2 toerentalbereiken
TRILLINGEN OP HANDEN EN ARMEN	Links en rechts: 2,5 m/s ² rms, onzekerheidswaarde K: 1,5 m/s ²
GELUIDSWAARDEN	Gemeten geluidsniveau: 92 dBA
	Gegarandeerd geluidsniveau: 96 dBA
	Geluidsdruk: 80 dBA
	K-factor: 3
GEWICHT	4,2 kg (met L135-accu)
AFMETINGEN (lengte x breedte x hoogte, mm)	
BEDRIJFSSTAND	1500 x 580 x 1070
GARANTIE PARTICULIER GEBRUIK*	3 jaar garantie
GARANTIE COMMERCIEEL GEBRUIK*	30 dagen

MAAIBREEDTE (cm)	1,9 cm
ERGONOMISCHE GREEP	Standaard
LENGTE STANG/MES	61 cm
DRAAIHANDGREEP	Standaard

	KETTINGZAAG MET ACCU 51845T	HOOGSNOEIER MET ACCU 51847T
BELANGRIJKSTE EIGENSCHAPPEN	Pro-Style spansysteem, trekker met variabele snelheid	Variabele snelheidsregeling
MOTOR	Borstelloze 60 V motor	Borstelloze 60 V motor
TORO 60 V ACCU	L135-accu apart verkrijgbaar 60 V, 2,5 Ah, 135 Wh	L135-accu apart verkrijgbaar 60 V, 2,5 Ah, 135 Wh
TORO 60 V LADER	Lader afzonderlijk verkrijgbaar	Lader afzonderlijk verkrijgbaar
GEBRUIKSDUUR ^ (MET EEN L135-ACCU VAN 2,5 AH)	Tot wel 50 zaagacties (balken van 15 cm x 15 cm)	Toto wel 80 zaagacties (Balken van 10 cm x 10 cm)
SNELHEIDREGELING	Trekkerbediening met variabel vermogen	1 snelheid
TRILLINGEN OP HANDEN EN ARMEN	Links en rechts: 5,7 m/s ² rms, onzekerheidswaarde K: 1,5 m/s ²	Links en rechts: 3,8 m/s ² rms, onzekerheidswaarde K: 0,2 m/s ²
GELUIDSWAARDEN	Gemeten geluidsniveau: 101,1 dBA	Gemeten geluidsniveau: 94 dBA
	Gegarandeerd geluidsniveau: 105 dBA	Gegarandeerd geluidsniveau: 97 dBA
	Geluidsdruk: 91 dBA	Geluidsdruk: 78 dBA
	K-factor: 3	K-factor: 3
GEWICHT	5,8 kg (met L135-accu)	5,4 kg (met L135-accu)
AFMETINGEN (lengte x breedte x hoogte, mm)		
BEDRIJFSSTAND	1500 x 580 x 1070	
GARANTIE PARTICULIER GEBRUIK*	3 jaar garantie	3 jaar garantie
GARANTIE COMMERCIEEL GEBRUIK*	30 dagen	30 dagen

ERGONOMISCHE GREEP	Standaard	Standaard
LENGTE STANG/MES	41 cm	25 cm
KETTINGSTEEK/ KETTINGDIEPTE	Steek 9,5 mm Diepte 1,1 mm	Steek 9,5 mm Diepte 1,1 mm
BEREIK VAN GEREEDSCHAP	-	2,4 m
KETTINGOLIECAPACITEIT	270 ml	-
KETTING- EN ZAAGBLADOLIE	Afzonderlijk verkrijgbaar	-
OLIEPEILINDICATOR	Standaard	-
KETTINGREM	Elektrisch	-
KETTINGSNELHEID	11 m/s	-
KETTINGSPANNINGSSYSTEEM	Met gereedschap	Met gereedschap



AANBEVOLEN TUINGROOTTE	GEMIDDELD tot 500 m ²		GROOT tot 1000 m ²	
	RECYCLER®		SUPER RECYCLER	RECYCLER
	S460 20944	S53VST 21753	C53AST 21693	S55A 21771
BELANGRIJKSTE EIGENSCHAPPEN	Was aansluiting, Mulchafsluiter	SmartStow®, geïntegreerde mulchafsluiter	SmartStow, Vortex-technologie, in hoogte verstelbare duwboom	Vortex-technologie, In hoogte verstelbare duwboom, Recycle on Demand,
MAAIBREEDTE	46 cm	▶ 53 cm	53 cm	55 cm
MOTOR/ELEKTROMOTOR	Toro® OHV 159 cc	Briggs & Stratton® 675-serie EXI 163 cc	Briggs & Stratton® 675-serie EXI 163 cc	Briggs & Stratton 675-serie EXI 163 cc
AANDRIJVING	Vaste snelheid, Achterwielaandrijving	▶ Variabele snelheid, Achterwielaandrijving	▶ Automatisch aandrijfsysteem, Achterwielaandrijving	▶ Automatisch aandrijfsysteem, Achterwielaandrijving
STARTINRICHTING	VAN STARTERkoord, Zone Start	VAN STARTERkoord, Zone Start	VAN STARTERkoord, Zone Start	VAN STARTERkoord, Zone Start
MAAIHOOGTE	1-punts, 25-70 mm	2-punts, 32-95mm	4-punts, 32-108 mm	4-punts, 25-105 mm
MAAIDEKTYPE	Staal	Staal	▶ Aluminium	Staal
GEWICHT	29 kg	30 kg	38 kg	35 kg
INHOUD VAN DE GRASVANGER	55 liter	▶ 57 liter	▶ 63 liter	63 liter
INHOUD BRANDSTOFTANK	1,0 liter	0,95 liter	0,95 liter	0,9 liter
AFMETINGEN (lengte x breedte x hoogte, mm)				
INGEKLAPT	1230 x 530 x 560	1054 x 572 x 445	1054 x 585 x 1110	1029 x 597 x 406
BEDRIJFSSTAND	1480 x 530 x 1050	1435 x 572 x 1080	1577 x 585 x 1110	1500 x 580 x 1070
GARANTIE PARTICULIER GEBRUIK*	2 jaar garantie* 2 jaar startgarantie*	2 jaar garantie* 2 jaar startgarantie*	5 jaar garantie* 5 jaar startgarantie*	2 jaar garantie* 2 jaar startgarantie*
GARANTIE COMMERCIEEL GEBRUIK*	30 dagen	90 dagen	90 dagen	90 dagen
MESVERSNELLER	-	-	Standaard	-
KICKERS	-	-	Standaard	-
WIELLAGERS	-	-	Standaard	-
DUBBELE MESSEN	-	-	-	-
TRACTIEHULP	-	-	-	-
2-IN-1 GRASVANGEN, RECYCLEN	-	-	Standaard	Standaard
3-IN-1 GRASVANGEN, RECYCLEN, ZIJAFVOER	Standaard (achteruitwerp)	Standaard	Optie	Optie



AANBEVOLEN TUINGROOTTE	GROOT tot 1000 m ²		EXTRA GROOT meer dan 1000 m ²	
	RECYCLER		TIMEMASTER®	
	S55ABC 21772	S55AWST 21774	TM76 21810	TM76K 21811
BELANGRIJKSTE EIGENSCHAPPEN	Vortex technologie, Mesremkoppeling, In hoogte verstelbare duwboom, Recycle on Demand	SmartStow, Vortex-technologie, Recycle on Demand, in hoogte verstelbare duwboom	Mesremkoppeling, In hoogte verstelbare duwboom, Opslagstand duwboom, Wasaansluiting, Mulchafsluiter	Mesremkoppeling, In hoogte verstelbare duwboom, Opslagstand duwboom, Wasaansluiting, Mulchafsluiter
MAAIBREEDTE	55 cm	55 cm	▶ 76 cm	76 cm
MOTOR/ELEKTROMOTOR	Briggs & Stratton 675-serie EXI 163 cc	Briggs & Stratton 675-serie EXI 163 cc	Briggs & Stratton 1000-serie Quantum 223 cc	Briggs & Stratton 1000-serie Quantum 223 cc
AANDRIJVING	Automatisch aandrijfsysteem, Achterwielaandrijving	Automatisch aandrijfsysteem, Aandrijving op alle wielen	Automatisch aandrijfsysteem met Tractiehelp, Achterwielaandrijving	Automatisch aandrijfsysteem met Tractiehelp, Achterwielaandrijving
STARTINRICHTING	VAN STARTERkoord, Zone Start	VAN STARTERkoord, Zone Start	VAN STARTERkoord, Zone Start	▶ VAN STARTERkoord/elektrische start, Zone Start
MAAHOOGTE	4-punts, 25-102 mm	4-punts, 25-102 mm	2-punts, 32-108 mm	2-punts, 32-108 mm
MAAIDEKTYPE	Staal	Staal	Staal	Staal
GEWICHT	37 kg	37 kg	62 kg	65 kg
INHOUD VAN DE GRASVANGER	63 liter	63 liter	▶ 88 liter	88 liter
INHOUD BRANDSTOFTANK	0,9 liter	0,9 liter	▶ 1,1 liter	1,1 liter
AFMETINGEN (lengte x breedte x hoogte, mm)				
INGEKLAPT	1029 x 597 x 406	1029 x 597 x 406	1041 x 813 x 533	1041 x 813 x 533
BEDRIJFSSTAND	1500 x 580 x 1070	1500 x 580 x 1070	1630 x 810 x 1120	1630 x 810 x 1120
GARANTIE PARTICULIER GEBRUIK*	2 jaar garantie* 2 jaar startgarantie*	2 jaar garantie* 2 jaar startgarantie*	3 jaar garantie* 3 jaar startgarantie*	3 jaar garantie* 3 jaar startgarantie*
GARANTIE COMMERCIEEL GEBRUIK*	90 dagen	90 dagen	90 dagen	90 dagen
MESVERSNELLER	-	-	-	-
KICKERS	-	-	-	-
WIELLAGERS	-	-	Standaard	Standaard
DUBBELE MESSEN	-	-	Standaard	Standaard
TRACTIEHULP	Optie	Standaard	Standaard	Standaard
2-IN-1 GRASVANGEN, RECYCLEN	Standaard	Standaard	-	-
3-IN-1 GRASVANGEN, RECYCLEN, ZIJAFVOER	Optie	Optioneel	Standaard	Standaard

Legenda van productnamen:

- e Accu
- S Stalen maaidek
- C Maaidek van gegoten aluminium
- TM Dual-Force™-maaidek
- 36 - 76 Maaidekgrootte
- L Poly-dek
- P Duwmodel
- A Automatische achterwielaandrijving (RWD)
- V Achterwielaandrijving met variabele snelheid (RWD)
- O Eén versnelling
- BC Mesremkoppeling (BBC)
- ST SmartStow®
- W Aandrijving op alle wielen (All Wheel Drive, AWD)
- K Sleutelstart



AANBEVOLEN TUINGROOTTE	TOT 7000 m ²		TOT 10.000 m ²
TIMECUTTER®			
	ZS4200T 74677	MR4275T 74691	MR5075T 74695
BELANGRIJKSTE EIGENSCHAPPEN	Smart SNELHEID, Geïntegreerde opslagruimte, Trekhaak, Wasaansluiting	▶ MyRIDE®, Smart SNELHEID, Trekhaak, Wasaansluiting	▶ MyRIDE, Smart SNELHEID, Trekhaak, Wasaansluiting
MAAIBREEDTE	107 cm	107 cm	▶ 127 cm
MAAIDEKCONSTRUCTIE	Geperst maaidek	▶ Gelast maaidek	Gelast maaidek
MOTOR	▶ Briggs & Stratton® 724 cc V Twin motor	Kohler® 725 cc V Twin	Kohler 725 cc V Twin
TRANSMISSIE	Dubbel hydrostatisch	Dubbel hydrostatisch	Dubbel hydrostatisch
MAAIHOOGTE	38-114 mm	38-114 mm	38-114 mm
INHOUD VAN DE GRASVANGER	Optioneel, 227 l	Optioneel, 227 l	Optioneel, 227 l
GEWICHT	224 kg	267 kg	288 kg
INHOUD BRANDSTOFTANK	11,3 l	11,3 l	11,3 l
BANDENMAAT VOOR ACHTER	28 cm x 10 cm glad 18 x 7.5-8	28 cm x 10 cm glad 18 x 7.5-8	28 cm x 15 cm glad 18 x 9.5-8
GARANTIE PARTICULIER GEBRUIK*	3 jaar garantie	3 jaar garantie	3 jaar garantie
GARANTIE COMMERCIEEL GEBRUIK*	30 dagen	30 dagen	30 dagen
ARMSTEUNEN	-	Standaard	Standaard
ANTI-SCALPEERROLLEN	Standaard	Standaard	Standaard
TREKHAAKSET	Standaard	Standaard	Standaard
RECYCLER®	Standaard	Standaard	Standaard
WASAANSLUITING	Standaard	Standaard	Standaard
DUBBELE KOPLAMPEN	Optie	Optie	Optie
HOOGTE STOELRUG	41 cm	▶ 46 cm	46 cm
STOEL VERSTELLEN	-	Schuifhendel	Schuifhendel
TRILLINGSDEMPENDE MAT	Optie	Optie	Optie
SET MET DUBBELE GRASVANGER	Optionele grasvanger	Optionele grasvanger	Optionele grasvanger
MAAIDEKLIJF	Handmatig heffen standaard, met pedaal optioneel	Handmatig heffen standaard, met pedaal optioneel	Handmatig heffen standaard, met pedaal standaard



AANBEVOLEN TUINGROOTTE	TOT 10.000 m ² +		
	TITAN®		
	ZX4875 74875	ZXM4875 74890	ZXM5475 74898
BELANGRIJKSTE EIGENSCHAPPEN	Trekhaak, Urenteller	▶ MyRIDE®, Trekhaak, Urenteller	▶ MyRIDE®, Trekhaak, Urenteller
MAAIBREEDTE	122 cm	122 cm	▶ 137 cm
MAAIDEKCONSTRUCTIE	Gelast maaidek	Gelast maaidek	Gelast maaidek
MOTOR	Kohler 725 cc V Twin	Kohler 725 cc V Twin	Kohler 725 cc V Twin
TRANSMISSIE	Dubbel hydrostatisch	Dubbel hydrostatisch	Dubbel hydrostatisch
MAAIHOOGTE	38-114 mm	38-114 mm	38-114 mm
INHOUD VAN DE GRASVANGER	Optioneel, 227 l	Optioneel, 227 l	Optioneel, 227 l
GEWICHT	344 kg	360 kg	373 kg
INHOUD BRANDSTOFTANK	18,9 l	18,9 l	18,9 l
BANDENMAAT VOOR ACHTER	33 cm x 16,5 cm glad 56 cm x 28 cm	33 cm x 16,5 cm glad 56 cm x 28 cm	33 cm x 16,5 cm glad 56 cm x 28 cm
GARANTIE PARTICULIER GEBRUIK*	3 jaar beperkte garantie of 300 uur	3 jaar beperkte garantie of 300 uur	3 jaar beperkte garantie of 300 uur
GARANTIE COMMERCIEEL GEBRUIK*	30 dagen	30 dagen	30 dagen
ARMSTEUNEN	Standaard	Standaard	Standaard
ANTISCALPEERROLLEN	Standaard, 3	Standaard, 3	Standaard, 3
TREKHAAKSET	Standaard	Standaard	Standaard
RECYCLER®	Standaard	Standaard	Standaard
WASAANSLUITING	-	-	-
TWEE KOPLAMPEN	Optionele ledset	Optionele ledset	Optionele ledset
RUGHOOGTE STOEL	46 cm	46 cm	46 cm
STOEL VERSTELLEN	Schuifhendel – 6 standen, 10 cm bereik	Schuifhendel – 6 standen, 10 cm bereik	Schuifhendel – 6 standen, 10 cm bereik
TRILLINGSDEMPENDE MAT	Standaard	Standaard	Standaard
SET MET DUBBELE GRASVANGER	Optionele aangedreven grasvanger	Optionele grasvanger met aandrijving	Optionele grasvanger met aandrijving
HEFINRICHTING MAAIDEK	Standaard met pedaal	Standaard met pedaal	Standaard met pedaal

Legenda van productnamen:

e Accu
RS Geperst dek voor bestuurder
ZS Geperst dek voor Timecutter*

ZR Meervoudig dek voor Timecutter
MR MyRide® voor Timecutter
ZX Titan-lijn

ZXM Titan-lijn MyRide
42 - 54 Maaidekgrootte
00 Standard-lijn

75 Premium-lijn
S Eén cilinder
T Dubbele cilinder

SD Zijuitworp
DC Achtervanger



	REVOLUTION® STRING TRIMMER 66210T
KEY FEATURES	Bump-Feed/Easy-Load Head, Variable Two-SNELHEID Operation
MOTOR	60V DC
TORO 60V Accu	60V MAX* 7.5 Ah and 10 Ah Accu Sold Separately
TORO 60V CHARGER	60V MAX* 6-POD CHARGER Charger Sold Separately
HIGH RUN TIME [^]	160 min
PEAK RUN TIME [^]	240 min
SNELHEID CONTROL	Variable trigger, 2 SNELHEID ranges 5,300/4,800 rpm
GEWICHT	4.6 kg (without Accu)
MEASURED SOUND POWER	96 dBA
MAAIBREEDTE	40 cm
COMFORT GRIP	Standard
Trimmer Line	2.4 mm line included.



	REVOLUTION HEDGE TRIMMER 66220T
KEY FEATURES	180° Rotating Handle, Variable Two-SNELHEID Operation
MOTOR	60V DC
TORO 60V Accu	60V MAX* 7.5 Ah and 10 Ah Accu Sold Separately
TORO 60V CHARGER	60V MAX* 6-POD CHARGER Charger Sold Separately
PEAK RUN TIME [^]	600 min
SNELHEID CONTROL	Variable trigger with Reverse, 2 SNELHEID ranges 3,200/4,100 spm [^]
GEWICHT	4.2 kg (without Accu)
MEASURED SOUND POWER	99 dBA
BLADE MATERIAL	Hardened Staal
MAAIBREEDTE	3 cm
COMFORT GRIP	Standard
BAR / BLADE LENGTH	66 cm
ROTATING HANDLE	Standard

* Accu manufacturer rating = 60V maximum and 54V typical usage. Actual voltage varies with load.

** Tot 1,240 m³/h (730 CFM) Max and 160 mph (257 km/uur) Max on turbo boost. Performance claims based on controlled laboratory testing.

† Based on 2 x 10 Ah batteries, at low SNELHEID in controlled laboratory testing of product.

[^] Based on 10 Ah Accu, at low SNELHEID in controlled laboratory testing of product.



	REVOLUTION BACKPACK & LEAF BLOWER 66200	REVOLUTION BLOWER CANNON 66200T
KEY FEATURES	Variable SNELHEID Trigger with Turbo Boost and Cruise Control	Variable SNELHEID Trigger with Turbo Boost and Cruise Control
MOTOR	60V DC	60V DC
TORO 60V Accu	60V MAX* 7.5 Ah and 10 Ah Accu Sold Separately	60V MAX* 7.5 Ah and 10 Ah Accu Sold Separately
TORO 60V CHARGER	60V MAX* 6-POD CHARGER Charger Sold Separately	60V MAX* 6-POD CHARGER Charger Sold Separately
BOOST MODE RUN TIME [^]	37 min	37 min
HIGH RUN TIME [^]	80 min	80 min
PEAK RUN TIME [^]	330 min	330 min
SNELHEID CONTROL	Variable trigger, Turbo Boost, Cruise Control	Variable trigger, Turbo Boost, Cruise Control
GEWICHT	7.9 kg (without Accu)	-
AIR VOLUME (m ³ /min ^{**})	1,240 m ³ /h	1,240 m ³ /h
AIR SNELHEID (Km/uur ^{**})	257 km/uur	257 km/uur



RECOMMENDED LAWN SIZE	TOT 1,000 m ²			1,000 m ² +	
	HD PROLINE			TURFMASTER	PROSTRIPE
	22275	22283	22285	22207	02657
MAAIBREEDTE	53 cm	53 cm	53 cm	▶ 76 cm	56 cm
MOTOR/MOTOR	2.0 kW 60 V brushless	Kawasaki FJ180V KAI, 4-cycle, 179 cc	Kawasaki FJ180V KAI, 4-cycle, 179 cc	Kawasaki FJ180V KAI, 4-cycle, 179 cc	Kawasaki FJ180V KAI OHV 4-cycle, 179 cc
VAN STARTER	Electric	Recoil, Zone Start	▶ Recoil, Zone Start, Blade Brake Clutch	Recoil, Blade Brake Clutch	Recoil, Zone Start, Blade Brake Clutch
AIR FILTER	-	Dual Element	Dual Element	Dual Element	Dual Element
AANDRIJFSYSTEEM	Fixed SNELHEID, Rear Wheel Drive	Fixed SNELHEID, Rear Wheel Drive	▶ 3-SNELHEID, Rear Wheel Drive	Heavy-Duty Variable SNELHEID Rear Wheel Drive	3-SNELHEID Self-Propelled
MAAIDEKCONSTRUCTIE	Recycler/Rear Bag, Corrosion Resistant 6 mm Aluminium	Recycler/Rear Bag, Corrosion Resistant 6 mm Aluminium	Recycler/Rear Bag, Corrosion Resistant 6 mm Aluminium	▶ 13 Gauge Heavy Duty Staal, Cast Aluminium Frame	Recycler/Rear Bag, Corrosion Resistant 6 mm Aluminium
BLADES	3.4 mm Thick Staal with Blade Stiffener	3.4 mm Thick Staal with Blade Stiffener	3.4 mm Thick Staal with Blade Stiffener	3.4 mm Thick Staal with Blade Stiffener	3.4 mm Thick Swaged Staal Blade
BLADE ENGAGEMENT	-	Zone Start (ZS)	Blade Brake Clutch	Blade Brake Clutch	Blade Brake Clutch
MAAIHOOGTE/ADJUSTMENT	25–114 mm, 4 point	25–114 mm, 4 point	25–114 mm, 4 point	▶ 38–127 mm in 6 mm Increments	13–60mm 13-position, 3.25 mm Increments
SNELHEID	0–6.0 km/uur (0–3.7 mph) forward	0–6.0 km/uur (0–3.7 mph) forward	0–6.0 km/uur (0–3.7 mph) forward	▶ Variable Tot 6.4 km/uur (3.98 mph) forward	3.0; 4.0; 5.2 km/uur (1.9; 2.5; 3.2 mph)
FUEL/CAPACITY	Two 7.5Ah Lithium Ion Batteries and 5.5 A Rapid Charger Included	Benzine / 1.9 L	▶ Benzine / 3.8 L	Benzine / 3.8 L	Benzine / 1.7 L
LUBRICATION	-	Forced Splash Lubrication	Forced Splash Lubrication	Full-Pressure Lubrication (with Oil Filter)	Forced Lubrication with Oil Pump
TYRES	23 x 6 cm Rubber Tyres with Poly Wheels	23 x 6 cm Rubber Tyres with Poly Wheels	23 x 6 cm Rubber Tyres with Poly Wheels	23 x 6 cm Rubber Tyres with Poly Wheels	27 x 8 cm Rubber Tyres with Cast Wheels
REAR ROLLER	-	-	-	-	13 cm Staal Ribbed Roller
BAG CAPACITY	77 L	77 L	77 L	▶ 88 L	80 L
GEWICHT	43 kg without Accu	50 kg	50 kg	85 kg	66 kg
TRILLINGEN OP HANDEN EN ARMEN	1.0 m/s ²	2.7 m/s ²	2.7 m/s ²	6.2 m/s ²	4.6 m/s ²
COMMERCIAL GARANTIE	1-Year GARANTIE*	1-Year GARANTIE* 2-Year GTS**	1-Year GARANTIE* 2-Year GTS**	1-Year GARANTIE* 2-Year GTS**	2-Year GARANTIE*

▶ = Enhanced or Verbeterde eigenschap

* Refer to Operator's Manual for further details.

** GUARANTEED TO START. Refer to Operator's Manual for further details.



RECOMMENDED LAWN SIZE	ALL		
	eHOVERPRO 450	HOVERPRO 450	HOVERPRO 550
	02614T	02616	02617
MAAIBREEDTE	46 cm	▶ 46 cm	▶ 53 cm
MOTOR / MOTOR	2.0 kW 60V brushless	Honda GCVx170	Honda GCVx170
ACCU	Accu and Charger Sold Separately	-	-
VAN STARTER	Button	Recoil Start	Recoil Start
AANDRIJFSYSTEEM	Push	Push	Push
CUTTER SYSTEM	Staal Cutting Blade	Nylon Line	Staal Cutting Blade
MAAIHOOGTE / ADJUSTMENT	18–30 mm	18–30 mm	16–34 mm
FUEL CAPACITY	-	▶ 0.99 L	0.99 L
SLOPE ANGLE	45°	▶ 45°	45°
GEWICHT	16.0 kg	18.5 kg	19.3 kg

RECOIL START	-	Standard	Standard
FOLDING HANDLEBAR	Standard	Standard	Standard
QUICK STORAGE HANDLEBAR	-	-	-
HEIGHT ADJUSTABLE HANDLEBAR	-	-	-
SOFTGRIP HANDLEBAR	Standard	Standard	Standard
OPERATOR PRESENCE CONTROL	Standard	Standard	Standard
EXTENSION HANDLEBAR—KIT	Standard	▶ Optional	Optional
TRANSPORT WHEELS—KIT	Standard	▶ Optional	Optional
HI-RISE—KIT	Standard	Optional	-
COMMERCIAL GARANTIE	2-Year GARANTIE	2-Year GARANTIE	2-Year GARANTIE



31914



44410TE

	MID-SIZE HYDRO POWER TRACTION UNIT	PROLINE HYDRO POWER TRACTION UNIT	
	31914	44410TE	44424TE
MAAIBREEDTE	▶ 82 cm, 91 cm or 122 cm	91 cm	▶ 122 cm
MOTOR	Kawasaki FS541V, 4-Cycle, 603 cc, OHV V-Twin, 11.2 kW	Kawasaki FS481V, 4-Cycle, 603 cc, Air-Cooled 10.8 kW	Kawasaki FS541V, 4-Cycle, 603 cc, OHV V-Twin, 11.2 kW
VAN STARTER	▶ Electric	Electric	Electric
AIR FILTER	Standard	Standard	Standard
AANDRIJFSYSTEEM	Twin Hydro-Gear® Pumps with Parker® Wheel Motors	Twin Hydro-Gear Pumps	Twin Hydro-Gear Pumps
CONTROL SYSTEM	Pistol Grips	Twin Lever	Twin Lever
MAAIDEKCONSTRUCTIE	Turbo Force Achterlossend maaidek or Flail ▶ 2, 3 or 4 Blade, 7-Gauge Welded Construction	Turbo Force Zijlossend maaidek, Recycler (Optional) 2 Blade, 10-Gauge Welded Construction	Turbo Force Zijlossend maaidek, Recycler (Optional) 3 Blade, 10-Gauge Welded Construction
BLADES	Deck 02710: (2) 5.2 mm Decks 02711 & 020712 (3) 6.3 mm	6.4 mm Heat-Treated Staal	6.4 mm Heat-Treated Staal
MAAIHOOGTE/ADJUSTMENT	Achterlossend maaidek: 25-108 mm Flail: 12-140 mm	38-114 mm	38-114 mm
RIJSNELHEID	▶ Forward: 0 - 9.6 km/uur; (0 - 6mph) Reverse: 0 - 3.2 km/uur (0 - 2mph)	Forward: 0 to 11 km/uur (0 - 7mph); Reverse: 0 to 4.8 km/uur (0 - 3mph)	Forward: 0 - 11 km/uur (0 - 7mph); Reverse: 0 - 4.8 km/uur (0 - 3mph)
FUEL/CAPACITY	▶ Benzine / 19 L	Benzine / 19 L	Benzine / 19 L
SPINDLE BEARING	Onderhoudsvrij	Onderhoudsvrij	Onderhoudsvrij
SPINDLE HOUSING	24 cm Cast Iron	20.3 cm Cast Aluminum	20.3 cm Cast Aluminium
ADJUSTABLE DISCHARGE BAFFLE	-	Standard Tools Free	Standard Tools Free
RUBBER DISCHARGE CHUTE	-	Standard	Standard
AANDRIJFBANDEN	Turf Master 40.5 x 19-20.5 cm	48 x 15-20.5 cm	51 x 24-20.5 cm
ZWENKWIELEN	23 x 9-10 cm Flat-Free; Semi-Pneumatic	25.4 x 9-10 cm Smooth	28 x 10-12.5 cm Smooth
GEWICHT	129 kg	272 kg	301 kg
OPERATOR COMFORT	Comfortable Controls; Choice of Decks Optional: Sulky	Comfortable Controls; Choice of Decks Optional: Sulky; VERLICHTINGSSET	
COMMERCIAL GARANTIE	2-Year	2-Year	

▶ = Enhanced or Verbeterde eigenschap

Groenbeheerders

74542TE



	GRANDSTAND STAND-ON MOWER				GRANDSTAND® REVOLUTION®	
	74534TE	74540TE	72504TE	72542TE	18840TE	18850TE
MAAIBREEDTE	91 cm	91 cm	▶ 122 cm	122 cm	122 cm	▶ 132 cm
BREEDTE GRASGELEIDER	131 cm	96 cm	160 cm	127 cm	-	172.2 cm
MOTOR / MOTOR	Kawasaki FS541V, 603 cc	Kawasaki FS541V, 603 cc	Kawasaki FX691V, 726 cc	Kawasaki FX691V, 726 cc	Commercial High Torque	Commercial High Torque
MAAIDEKTYPE	Turbo Force Zijlossend maaidek	Turbo Force Achterlossend maaidek	Turbo Force Zijlossend maaidek	Turbo Force Achterlossend maaidek	Turbo Force Achterlossend maaidek	Turbo Force Zijlossend maaidek
MAAIDEKHOOGTE	127 mm	127 mm	140 mm	140 mm	140 mm	140 mm
MAAIHOOGTE/ ADJUSTMENT	25-127 mm	25-127 mm	38-127 mm	38-127 mm	38 - 127 mm	38 - 127 mm
RIJSNELHEID	0-8 km/uur (0 - 5 mph)	0-8 km/uur (0 - 5 mph)	▶ 0-12 km/uur (0 - 7.5 mph)	0-12 km/uur (0 - 7.5 mph)	0 - 12 km/uur	0 - 12 km/uur
FUEL/CAPACITY	Benzine, 29.5 L	Benzine, 29.5 L	▶ Benzine, 38 L	Benzine, 38 L	HyperCell® accu 18,4 kW 7+ uur looptijd	HyperCell® accu 18,4 kW 7+ uur looptijd
ASLAGERS	Onderhoudsvrij	Onderhoudsvrij	Onderhoudsvrij	Onderhoudsvrij	Onderhoudsvrij	Onderhoudsvrij
VERSTELBARE UITWERPPLAAT	Standaard, geen gereedschap vereist	-	Standaard, geen gereedschap vereist	-	-	-
HYDRAULIC AANDRIJFSYSTEEM PUMP DISPLACEMENT (CC/REV)	10 cc/rev pomp	10 cc/rev pomp	10 cc/rev pomp	10 cc/rev pomp	-	-
AANDRIJFBANDEN	Turf Master 46 x 22-20 cm	Turf Master 46 x 24-20 cm	▶ Turf Master 51 x 25-20 cm	Turf Master 51 x 25-20 cm	51 x 27-30.5 cm Aandrijfwielen in zwart staal	51 x 27-30.5 cm Aandrijfwielen in zwart staal
ZWENKWIELEN	28 x 10-13 cm Lekvrij Semi-pneumatisch	28 x 10-13 cm Lekvrij Semi-pneumatisch	28 x 10-13 cm Lekvrij Semi-pneumatisch	28 x 10-13 cm Lekvrij Semi-pneumatisch	28 x 10-13 cm Lekvrij Semi-pneumatisch	28 x 10-13 cm Lekvrij Semi-pneumatisch
GEWICHT	343 kg	352 kg	407 kg	415 kg	503 kg	503 kg
OPERATOR COMFORT	Opklapbaar platform met vering en ergonomische ophanging, ook te gebruiken als loopmaaier, rubberen mat op platform, sturen met twee hendels, variabele snelheidsregeling en elektrisch startstelsel.					
COMMERCIAL GARANTIE	5 jaar, 1200 uur	5 jaar, 1200 uur	5 jaar, 1200 uur	5 jaar, 1200 uur	5 jaar, 1200 uur	5 jaar, 1200 uur



74456TE



74053TE

	Z MASTER 2000 SERIES		Z MASTER 4000 SERIES		
	74456TE HDX MYRIDE	77292TE HDX MYRIDE	74048TE PRO BASE MYRIDE	74053TE HDX MYRIDE	74056TE HDX MYRIDE
MAAIBREEDTE	122 cm	▶ 132 cm	122 cm	▶ 132 cm	▶ 152 cm
BREEDTE GRASGELEIDER	-	170 cm	160 cm	170 cm	192 cm
MOTOR	Kawasaki FX730V 726 cc 17.5 kW	Kawasaki FX730V 726 cc 17.5 kW	Kawasaki FX691V 726 cc 18.3 kW	Kawasaki FX801V 852 cc 23.1 kW	Kawasaki FX801V 852 cc 23.1 kW
MAAIDEKTYPE	7/10-ga Turbo Force, Achterlossend maaidek	7/10-ga Turbo Force, Zijlossend maaidek	7-ga Turbo Force, Zijlossend maaidek	7-ga Turbo Force, Zijlossend maaidek	7-ga Turbo Force, Zijlossend maaidek
MAAIDEKHOOGTE	12.7 cm	12.7 cm	14 cm	14 cm	14 cm
MAAIHOOGTE/ADJUSTMENT	3.8–12.7 cm, 0.64 cm increments	3.8–12.7 cm, 0.64 cm increments	▶ 3.8–14 cm, 0.64 cm increments	3.8–14 cm, 0.64 cm increments	3.8–14 cm, 0.64 cm increments
RIJSNELHEID	0 - 13 km/uur (0 - 8 mph)	0 - 11 km/uur (0 - 7 mph)	▶ 0 - 16 km/uur (0 - 10 mph)	▶ 0 - 19 km/uur (0 - 12 mph)	0 - 19 km/uur (0 - 12 mph)
FUEL/CAPACITY	Benzine, 26.5 L	Benzine, 26.5 L	Benzine, 26.5 L	Benzine, 26.5 L	Benzine, 26.5 L
SPINDLE ASSEMBLIES	20.3 cm Cast Aluminium	20.3 cm Cast Aluminium	22.9 cm Cast Aluminium	22.9 cm Cast Aluminium	22.9 cm Cast Aluminium
ADJUSTABLE DISCHARGE BAFFLE	-	Standard	Standard	Standard	Standard
HYDRAULIC AANDRIJFSYSTEEM PUMP DISPLACEMENT (CC/REV)	Hydro-Gear ZT-2800 10 cc/Rev	Hydro-Gear ZT-2800 10 cc/Rev	Hydro-Gear ZT-4400 12 cc/Rev	Hydro-Gear ZT-4400 12 cc/Rev	Hydro-Gear ZT-4400 12 cc/Rev
AANDRIJFBANDEN	Hoosier Turf 56 x 24-30.5 cm	Hoosier Turf 56 x 24-30.5 cm	Super Turf 61 x 24-30.5 cm	Voodoo 66 x 26.7-30.5 cm	Voodoo 66 x 30.5-30.5 cm
ZWENKWIELEN	33 x 16.5-15.2 cm Black Pneumatic	33 x 16.5-15.2 cm Black Pneumatic	33 x 16.5-15.2 cm Black Pneumatic	33 x 16.5-15.2 cm Black Pneumatic	33 x 16.5-15.2 cm Black Pneumatic
GEWICHT	432 kg	474 kg	517 kg	582 kg	543 kg
OPERATOR COMFORT	MyRIDE Suspension System; Arm Rests; Digital Information Center & Fuel Gauge; Heavy Duty Staal Construction; Two-Position Folding ROPS; Beverage Holder; Storage Compartments; Foot Pedal HEFINRICHTING MAAIDEK		MyRIDE suspension system; Arm Rests; Heavy-Duty Canister Air Cleaner; Digital Information Center & Fuel Gauge; USB Port; Heavy Duty Staal Construction; Two-Position Folding ROPS; Beverage Holder; Storage Compartments; Mechanical and Electric HEFINRICHTING MAAIDEK		
COMMERCIAL GARANTIE*	4-Year/750 Hours		5-Year/1,250 Hours	5-Year/1,250 Hours	5-Year/1,250 Hours

* Refer to Operator's Manual for further details.



	Z MASTER® REVOLUTION		
	18740TE	18750TE	18765TE
KEY FEATURES	HyperCell® Lithium-Ion Accu, 7-Gauge Turbo Force® Deck, Horizon™ Technology	HyperCell Lithium-Ion Accu, 7-Gauge Turbo Force Deck, Horizon™ Technology	HyperCell Lithium-Ion Accu, 7-Gauge Turbo Force Deck, Horizon™ Technology
MAAIBREEDTE	122 cm	▶ 132 cm	▶ 152 cm
BREEDTE GRASGELEIDER	160 cm	172 cm	191 cm
MORTOR	Mid-Mount Commercial High Torque	Mid-Mount Commercial High Torque	Mid-Mount Commercial High Torque
MAAIDEKTYPE	Turbo Force Zijlossend maaidek	Turbo Force Zijlossend maaidek	Turbo Force Zijlossend maaidek
MAAIDEKHOOGTE	140 mm	140 mm	140 mm
MAAIHOOGTE	38 - 127 mm	38 - 140 mm	38 - 140 mm
RIJSNELHEID	0 - 19.3 km/uur (0 - 12 mph)	0 - 19.3 km/uur (0 - 12 mph)	0 - 19.3 km/uur (0 - 12 mph)
GEWICHT	614.2 kg	626.4 kg	662.7 kg
ACCU CAPACITY	HyperCell Accu 23.4 kW 7+ Hour Run Time	HyperCell Accu 23.4 kW 7+ Hour Run Time	HyperCell Accu 23.4 kW 7+ Hour Run Time
ASLAGERS	22.9 cm Diameter, Die-Cast Aluminium	22.9 cm Diameter, Die-Cast Aluminium	22.9 cm Diameter, Die-Cast Aluminium
AANDRIJFBANDEN	Super Turf 24 x 9.5-12	Super Turf 24 x 12-12	Super Turf 24 x 12-12
ZWENKWIELEN	13 x 6.5-6 Flat-free, Semi-Pneumatic	13 x 6.5-6 Flat-free, Semi-Pneumatic	13 x 6.5-6 Flat-free, Semi-Pneumatic
GARANTIE COMMERCIAL*	5 Years/1,250 Hours. 2-Year No Hour Limit GARANTIE.	5 Years/1,250 Hours. 2-Year No Hour Limit GARANTIE.	5 Years/1,250 Hours. 2-Year No Hour Limit GARANTIE.

MYRIDE® SUSPENSION SYSTEM	Standard	Standard	Standard
OPERATOR SEAT	Deluxe Comfort w/Armrests	Deluxe Comfort w/Armrests	Deluxe Comfort w/Armrests
MAX TRACTION SNELHEID CONTROL	Yes - 7 SNELHEID Settings	Yes - 7 SNELHEID Settings	Yes - 7 SNELHEID Settings
TECHNOLOGY	Hour Meter, USB, Horizon Technology	Hour Meter, USB, Horizon Technology	Hour Meter, USB, Horizon Technology
ROPS PROFILE / PIN TYPE	Square Tube / Pin w/Lanyard	Square Tube / Pin w/Lanyard	Square Tube / Pin w/Lanyard
LED LIGHTS	Standard	Standard	Standard
PARKING BRAKE	Integrated in Transmission Automatic	Integrated in Transmission Automatic	Integrated in Transmission Automatic



72942TE

	Z MASTER 6000 SERIES		
	72902TE	72969TE MYRIDE	72942TE
MAAIBREEDTE	122 cm	▶ 132 cm	▶ 152 cm
BREEDTE GRASGELEIDER	160 cm	170 cm	-
MOTOR	Kawasaki FX651V, 726 cc, 15.3 kW	Kawasaki FX691V, 726 cc, 16.4 kW	Kawasaki FX801V, 852 cc, 19 kW
MAAIDEKTYPE	7-ga Turbo Force, Zijlossend maaidek	7-ga Turbo Force, Zijlossend maaidek	7-ga Turbo Force, ▶Achterlossend maaidek
MAAIDEKHOOGTE	14 cm	14 cm	14 cm
MAAIHOOGTE/ADJUSTMENT	2.5-14 cm	2.5-14 cm	2.5-14 cm
RIJSNELHEID	0-16 km/uur (0-10 mph)	0-16 km/uur (0-10 mph)	▶ 0-18.5 km/uur (0-11.5 mph)
FUEL CAPACITY	Benzine, 45 L	Benzine, 45 L	Benzine, 45 L
SPINDLE ASSEMBLIES	22.9 cm Cast Aluminium	22.9 cm Cast Aluminium	22.9 cm Cast Aluminium
ADJUSTABLE DISCHARGE BAFFLE	-	-	-
HYDRAULIC AANDRIJFSYSTEEM PUMP DISPLACEMENT (CC/REV)	12 cc/Rev Pump	12 cc/Rev Pump	16 cc/Rev Pump
AANDRIJFBANDEN	Turf Master 61 x 24-30.5 cm	Turf Master 61 x 24-30.5 cm	Turf Master 61 x 30.5-30.5 cm
ZWENKWIELEN	33 x 15-12.5 cm Flat-Free, Semi-Pneumatic	33 x 16.5-15 cm Flat-Free, Semi-Pneumatic	Multi Trac 33 x 16.5-15cm Flat-Free, Semi-Pneumatic
GEWICHT	501 kg	547 kg	582 kg
OPERATOR COMFORT	3-D Isolation Seat; Arm Rests; MyRIDE suspension system (72969TE); Heavy-Duty Canister Air Cleaner; Digital Information Center & Fuel Gauge; Heavy Duty Staal Construction; Two-Position Folding ROPS; Beverage Holder; Storage Compartments; Foot Pedal HEFINRICHTING MAAIDEK; Toro Z Stand.		
COMMERCIAL GARANTIE*	5-Year/1,400 Hours		

* Refer to Operator's Manual for further details.



74264TE

Z MASTER 7000 SERIES		
	72264TE	72265TE
MAAIBREEDTE	132 cm	▶ 152 cm
BREEDTE GRASGELEIDER	170 cm	193 cm
MOTOR	Kubota, 898 cc Diesel 16.6 kW	Kubota, 898 cc Diesel 16.6 kW
MAAIDEKTYPE	7-ga Turbo Force, Zijlossend maaidek	7-ga Turbo Force, Zijlossend maaidek
MAAIDEKHOOGTE	14 cm	14 cm
MAAIHOOGTE/ADJUSTMENT	3.8–12.7 cm	3.8–12.7 cm
RIJSNELHEID	0–18 km/uur (0–11 mph)	0–18 km/uur (0–11 mph)
FUEL CAPACITY	Benzine, 45 L	Benzine, 45 L
SPINDLE ASSEMBLIES	22.9 cm Cast Aluminium	22.9 cm Cast Aluminium
ADJUSTABLE DISCHARGE BAFFLE	Standard, Tools Free	Standard, Tools Free
HYDRAULIC AANDRIJFSYSTEEM PUMP DISPLACEMENT (CC/REV)	16 cc/Rev Pump	16 cc/Rev Pump
AANDRIJFBANDEN	Turf Master 4-Ply 58 x 24–30.5 cm	Turf Master 4-Ply 61 x 30–30.5 cm
ZWENKWIELEN	33 x 15–16.5 cm Flat-Free, Semi-Pneumatic	33 x 15–16.5 cm Flat-Free, Semi-Pneumatic
GEWICHT	733 kg	722 kg
OPERATOR COMFORT	Deluxe Suspension Seat With Armrest; AANDRIJFSYSTEEM: Tandem Hydraulic Pumps; 2 Wheel Motors; Heavy Duty Electromagnetic Clutch; Toro Z Stand; Hour Meter Optional; DFS Collection & RECYCLERSET	
COMMERCIAL GARANTIE*	5-Year/1,200 Hours	

* Refer to Operator's Manual for further details.

▶ = Enhanced or Verbeterde eigenschap

74072TE
US Model Shown



74311TE



	Z MASTER 7500-D SERIES W/ HORIZON TECHNOLOGY				Z MASTER 8000 SERIES
MODEL	72028	72029	72065	72074	74311TE
MAAIBREEDTE	152 cm	183 cm	152 cm	183 cm	122 cm
MOTOR	18.6 kW Yanmar Diesel 1,267 cc	8.6 kW Yanmar Diesel 1,267 cc	▶27.6 kW Yanmar Diesel 1,642 cc	▶27.6 kW Yanmar Diesel 1,642 cc	Kohler Command Pro 624 cc
MAAIDEKTYPE	7-Gauge Turbo Force, Achterlossend maaidek	7-Gauge Turbo Force, Achterlossend maaidek	7-Gauge Turbo Force, Achterlossend maaidek	7-Gauge Turbo Force, Achterlossend maaidek	Commercial Achterlossend maaidek
MAAIDEKHOOGTE	14 cm	14 cm	14 cm	14 cm	▶18.8 cm
MAAIHOOGTE/ ADJUSTMENT	2.5–14.0 cm	2.5–14.0 cm	2.5–14.0 cm	2.5–14.0 cm	2.5–10 cm
RIJSNELHEID	0-20.1 km/uur (0-12.5 mph)	0-20.1 km/uur (0-12.5 mph)	0-20.1 km/uur (0-12.5 mph)	0-20.1 km/uur (0-12.5 mph)	0-11 km/uur (0-7 mph)
FUEL/CAPACITY	Diesel / 47.3 L	Diesel / 47.3 L	Diesel / 47.3 L	Diesel / 47.3 L	Benzine / 28 L
SPINDLE ASSEMBLIES	Cast Aluminium, Onderhoudsvrij	Cast Aluminium, Onderhoudsvrij	Cast Aluminium, Onderhoudsvrij	Cast Aluminium, Onderhoudsvrij	Cast Iron
ADJUSTABLE DISCHARGE BAFFLE	-	-	-	-	▶Fill Reduction Baffles Standard
HYDRAULIC AANDRIJFSYSTEEM PUMP	18 cc/Rev Pump	18 cc/Rev Pump	18 cc/Rev Pump	18 cc/Rev Pump	12 cc/Rev Pump
DISPLACEMENT (CC/REV)					
AANDRIJFBANDEN	66.0 x 30.5 x 30.5 cm	66.0 x 30.5 x 30.5 cm	66.0 x 30.5 x 30.5 cm	66.0 x 30.5 x 30.5 cm	Multi-Trac 45.5 x 26.5-25.5 cm
ZWENKWIELEN	38.1 x 15.2 x 15.2 cm Flat-Free, Semi-Pneumatic	38.1 x 15.2 x 15.2 cm Flat-Free, Semi-Pneumatic	38.1 x 15.2 x 15.2 cm Flat-Free, Semi-Pneumatic	38.1 x 15.2 x 15.2 cm Flat-Free, Semi-Pneumatic	20 x 7.5-10 cm Semi-Pneumatic
GEWICHT	887.7 kg	890.9 kg	969 kg	972 kg	544 kg
OPERATOR COMFORT	Deluxe Suspension Operator Seat; Seat Suspension System; Arm Rests; Folding Rops; Storage Compartment; Flip-Up Iso-Mount Floor Pan				High Capacity 335 L Hopper; Out Front Deck Design; Ability to Bag, Mulch or Both. Optional: Rops Kit; Sunshade
CE-SET VEREIST	144-0378	144-0410	144-0378	144-0410	-
COMMERCIAL GARANTIE*	5-Year/1,200 Hours				2-Year/1,200 Hours

▶ = Enhanced or Verbeterde eigenschap
* Refer to Operator's Manual for further details.



23508



29516



38700



23522

TERREINOPPERVLAKTE	N.V.T.	N.V.T.	N.V.T.	N.V.T.
	HYDRAULISCHE ZAAIMACHINE 23508	BELUCHTER MET BESTUURDERSPLATFORM* 29516	MOTORAANGEDREVEN ROLBEZEM 38700	BRC-28 BOSMAAIER 23522
MOTOR	Kohler® Command PRO® CH395	Kohler® CH440	Kohler Command PRO Multi-Season	Toro 10,8 kW (14,5 pk), elektrische start
INHOUD BRANDSTOFTANK	6 liter	7 liter	4 liter	4 liter
WERKBREEDTE / MAAIBREEDTE	51 cm	61 cm	91 cm	-
MAAIBREEDTE	-	-	-	71 cm
WERKHOOGTE	-	-	-	9,5 cm
DIEPTE	Max. 2,5 cm	Max. 12,7 cm	-	-
BREEDTE	76 cm	90 cm	118 cm	76 cm
HOOGTE	71 cm (duwboom ingeklapt) 114 cm (duwboom in bedrijfsstand)	130 cm	105,5 cm	106,5 cm
LENGTE	96,5 cm (duwboom ingeklapt) 137 cm (duwboom in bedrijfsstand)	174 cm	185 cm	226 cm
GEWICHT	122 kg	388 kg	159 kg	170 kg
RIJSNELHEID	Max. 4,5 km/uur vooruit Max. 3,5 km/uur achteruit	Max. 11 km/uur vooruit Max. 3,5 km/uur achteruit	Max. 9,5 km/uur vooruit Max. 3,0 km/uur achteruit	Max. 5,5 km/uur vooruit Max. 3,2 km/uur achteruit
ELEKTRISCHE START	-	-	-	Standaard
ASDIAMETER	-	-	-	6 cm
TRANSAXLE	-	-	-	Hydro-Gear T2
INHOUD HOPPER/TANK	18 kg	-	-	-
TANDEN/MESSEN/BORSTEL	10 verticuteermessen	36 tanden	18 bezemringen	Standaard klepelmes met 2 klepels. Optioneel recht mes.
CE-SET VEREIST	-	135-7423	-	-
COMMERCIELE GARANTIE	1 jaar garantie op de eenheid, 2 jaar garantie op de motor via de fabrikant			



22218



22318
Montré avec godet

E-DINGO 22218	
AFMETINGEN	
A WIELBASIS	71 cm
B AFSTAND TOT DE GROND	15 cm
TOTALE BREEDTE	90 cm
C TOTALE LENGTE	209 cm met bak; 157 cm zonder bak
D TOTALE HOOGTE	124 cm
E MAX. WERKHOOGTE	232 cm
F SCHARNIERPENHOOGTE	168 cm
G STORTHOOGTE	119 cm
H STORTHOEK	34 graden
I BEREIK – VOLLEDIG GEHEVEN	71 cm
RIJSNELHEID (VOORUIT/ACHTERUIT)	Vooruit: 0-4,4 km/uur
GEWICHT	941,7 kg
KIEPINHOUD	467 kg
NOMINALE WERKCAPACITEIT (35% VAN DE KIEPINHOUD)*	234 kg
MOTOR	
ACCU	Li-ion, 48 V, 9,12 kW
BRANDSTOFTYPE	N.v.t.
LUCHTFILTER	N.v.t.
KOELSYSTEEM	N.v.t.
BRANDSTOFTANK	N.v.t.
OLIE-INHOUD	N.v.t.
LAADARMEN	Radiaal
HYDRAULISCHE DRUK	224,1 bar

DINGO 323 22318		DINGO 320-D 22337CP	
AFMETINGEN			
A WIELBASIS	71 cm		
B AFSTAND TOT DE GROND	15 cm voor en achter		
TOTALE BREEDTE	103 cm standaard banden; 90 cm smalle banden		
C TOTALE LENGTE	208,8 cm met bak; 157,5 cm zonder bak		
D TOTALE HOOGTE	123,7 cm		
E MAX. WERKHOOGTE	231,6 cm		
F SCHARNIERPENHOOGTE	167,6 cm		
G STORTHOOGTE	119 cm		
H STORTHOEK	34 graden		
I BEREIK – VOLLEDIG GEHEVEN	71,1 cm		
RIJSNELHEID (VOORUIT/ACHTERUIT)	0-6 km/uur / 0-6 km/uur	0-4,8 km/uur / 0-4,8 km/uur	
GEWICHT	711 kg	781 kg	
KIEPINHOUD	467 kg	146 kg	
NOMINALE WERKCAPACITEIT (35% VAN DE KIEPINHOUD)*	234 kg	238 kg	
MOTOR			
MODEL	Kohler® Command-serie CH23, 674 cc, 17,2 kW (23 pk) bij 3600 tpm	Kubota D722, 719 cc, 14,9 kW (20 pk) bij 3600 tpm	
TYPE BRANDSTOF	Benzine	Diesel	
LUCHTFILTER	Zwaar uitgevoerd afzonderlijk filter	Zwaar uitgevoerd afzonderlijk filter	
KOELSYSTEEM	Luchtkoeling	Vloeistofkoeling	
BRANDSTOFTANK	42,4 liter	15 liter	
OLIE-INHOUD	1,9 liter	3,2 liter	
LAADARMEN	Radiaal	Radiaal	
HYDRAULISCHE DRUK	224,1 bar	224,1 bar	
VLOEISTOFSTROOM	41 liter per minuut hoog-debiet circuit, 15 liter per minuut laag-debiet circuit	41 liter per minuut hoog-debiet circuit, 15 liter per minuut laag-debiet circuit	
INHOUD RESERVOIR	64 liter	56 liter	
RUPS BANDEN	-	-	
TRACTIE	-	-	
RUPS BANDEN: LENGTE X BREEDTE	-	-	
BODEMDRUK	-	-	

DIMENSIONS

- A** Wheelbase
- B** Ground Clearance
- C** Overall Length
- D** Overall Height
- E** Maximum Operating Height
- F** Hinge Pin Height
- G** Dump Height
- H** Dump Angle
- I** Reach

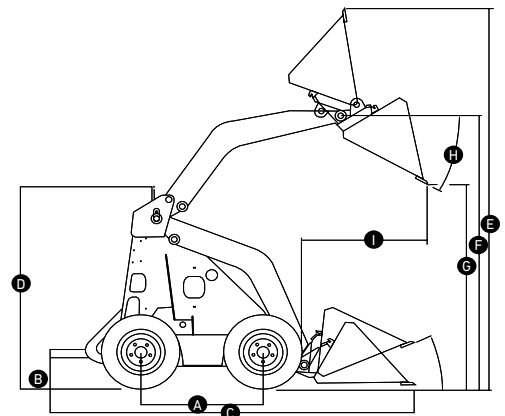
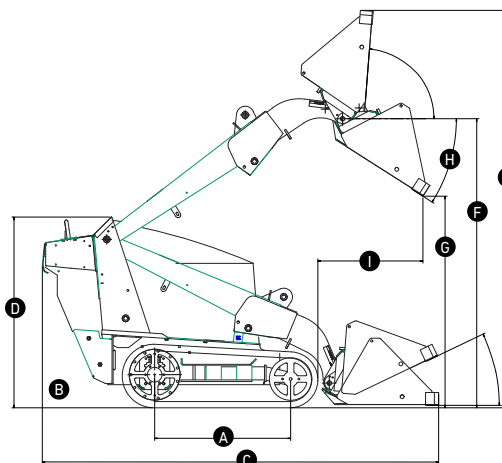



	DINGO TX 1300 TELESCOPING 22370	TX 1000 ÉTROITES 22327	TX 1000 LARGES 22328	TX 700 ÉTROITES 22351	TX 700 LARGE 22352	TX 427 ÉTROITES 22321	TX 427 LARGE 22322
DIMENSIONS							
A EMPATTEMENT	99 cm	104 cm		99 cm		79 cm	
B GARDE AU SOL	15 cm	15 cm		13,3 cm		11,7 cm	
LARGEUR HORS TOUT	116,8 cm	86 cm	104 cm	86,9 cm	105,2 cm	85,6 cm	▶ 104 cm
C LONGUEUR TOTALE	262 cm met bak; 215,6 cm zonder bak	256 cm met bak; 208 cm zonder bak		261,1 cm met bak; 208,3 cm zonder bak		233,7 cm met bak; 180 cm zonder bak	
D HAUTEUR TOTALE	143,5 cm	135 cm		140,5 cm		117,1 cm	
E HAUTEUR OPÉRATIONNELLE MAXIMUM	337,8 cm	267 cm		246,4 cm		229 cm	
F HAUTEUR DE L'AXE DE PIVOTEMENT	227 cm — ingetrokken 277,4 cm — verlengde	206 cm		186,7 cm		167,1 cm	
G HAUTEUR DE DÉVERSEMENT	230,3 cm verlengde, 180 cm ingetrokken	155 cm		134,4 cm		117,1 cm	
H ANGLE DE DÉVERSEMENT	38 graden	40 graden		42 graden		38 graden	
I PORTÉE À HAUTEUR MAXIMUM	67,8 cm	62 cm		78,7 cm		55,4 cm	
VITESSE AU SOL (MARCHÉ AV/AR)	7,6 km/uur	6,1 km/uur	▶ 7,6 km/uur	6,4 km/uur		0–7,2 km/uur / 0–3,2 km/uur.	
POIDS	1750 kg	1,263 kg	1,266 kg	1250 kg	1298 kg	854 kg	902 kg
CAPACITÉ DE LEVAGE	1685 kg	1296 kg	1393 kg	907 kg	918 kg	694 kg	694 kg
CAPACITÉ OPÉRATIONNELLE NOMINALE (35 % DE LA CAPACITÉ DE BASCULEMENT)*	590 kg—ingetrokken 280 kg—verlengde	454 kg	488 kg	317,5 kg	321,1 kg	243 kg	243 kg
MOTEUR							
MODÈLE	Yanmar®, 27 kW	Kubota® D1305, 1262 cc, 18,6 kW (24,9 pk) bij 2600 tpm		Yanmar® 3TNV80F, 18 kW (24,5 hp)		Kohler Command PRO-serie CH 740, 725 cc, 20,1 kW (25 pk) bij 3600 tpm	
TYPE DE CARBURANT	Diesel	Diesel		Diesel		Benzine	
FILTRE À AIR	Dubbel element op afstand	Zwaar uitgevoerd afzonderlijk filter		Enkel element op afstand		Zwaar uitgevoerd afzonderlijk filter	
SYSTÈME DE REFRIGÉDISSEMENT	Combo downflow radiator en oliekoeler, onafhankelijke brandstofkoeler	Vloeistofkoeling		Combo downflow radiator en oliekoeler		Luchtkoeling	
CAPACITÉ EN CARBURANT	42 liter	44 liter		20,8 liter		23 liter	
CAPACITÉ EN HUILE	4,7 liter	5,7 liter		3,4 liter		2,95 liter	
BRAS DE CHARGEUSE	Vertical	Verticaal		Vertical		Radiaal	
PRESSIEN HYDRAULIQUE	220,6 bar	206,8 bar		206,8 bar (3,000 psi)		206,8 bar	
DÉBIT HYDRAULIQUE	Tractie: 50,7 liter/minuut (per pomp); Hulpcircuit: 54,1 liter/minuut	Tractie: 50 liter/minuut (per pomp); Hulpcircuit: 54 liter/minuut		Tractie: 54,88 liter/minuut (per pomp); Hulpcircuit: 51,86 liter/minuut		Tractie: 64 liter/minuut (per pomp); Hulpcircuit: 43 liter/minuut	
CAPACITÉ DU RÉSERVOIR	34,8 liter	57,5 liter		37,9 L liter		40 liter	
CHENILLES	MERT-rupsband met "TF"-profiel	Kettingwiel aandrijving, 6 wegwielen per kant		Camso B-Tread	Camso Turf Friendly	Kettingwiel aandrijving, 10 wegwielen per kant	
DÉPLACEMENT	Dubbele hydrostatische pomp	Dubbele hydrostatische pomp		Dubbele hydrostatische pomp		Dubbele hydrostatische pomp	
LONGUEUR X LARGEUR DES CHENILLES	322 cm x 23 cm	324 cm x 15 cm	324 cm x 24 cm	13,7 cm x 321,6 cm	23,1 cm x 312,6 cm	245 cm x 15 cm	245 cm x 24 cm
PRESSIEN AU SOL	0,38 bar	0,39 bar	0,25 bar	0,9 bar	0,6 bar	0,34 bar	0,24 bar

▶ = verbeterde eigenschap

* Volgens ISO 14397-1 ** Volgens SAE 1995

* Zie de Gebruikershandleiding voor meer informatie.

Toro behoudt zich het recht voor zijn producten te verbeteren en wijzigingen aan te brengen in specificaties, ontwerp en standaardapparatuur zonder voorafgaande kennisgeving en zonder dat hieruit enige aanspraak voortvloeit.



	TRX-16 22972	TRX-250 22983	TRX-300 22984
MOTOR	Kawasaki® FS481V, V-twin 10,8 kW (14,5 pk) bij 3600 tpm	Toro® V-twin 18,3 kW (24,5 pk) bij 3600 tpm	Kohler® ECV749, EFI 19,8 kW (26,5 pk) bij 3600 tpm
KOELSYSTEEM	Luchtgekoeld		
INHOUD BRANDSTOFTANK	7,9 liter	15,1 liter	
OLIE-INHOUD	1,7 liter	2,4 liter	1,9 liter
STARTWIJZE	Handstart	▶ Elektrisch	Elektrisch
URENTELLER	Standaard		
TRANSPORTSNELHEID	3,9 km/uur / 2,4 km/uur 64,3 m/min / 40,2 m/min	3,7 km/uur / 2,4 km/uur 61,6 m/min / 40,2 m/min	3,7 km/uur / 2,4 km/uur 61,6 m/min / 40,2 m/min
DEBIET	Sleuvengraver: 38 lpm Tractie (elke pomp): 36 lpm	▶ Sleuvengraver: 50 lpm Tractie: 61,3 lpm transport 11,4 lpm graven	Sleuvengraver: 50 lpm Tractie: 61,3 lpm transport 11,4 lpm graven
INHOUD RESERVOIR	23,8 liter	23,8 liter	23,8 liter
KOELER HYDRAULISCHE VLOEISTOF	Standaard	Standaard	Standaard
TOERENTAL HOOFDAS RUPS BANDEN	226 tpm met 211,67 m/kg koppel	210 tpm met 334,64 m/kg koppel	210 tpm met 334,64 m/kg koppel
BREEDTE	15 cm	15 cm	15 cm
MATERIAAL	Endless nylon versterkt rubber	Endless nylon versterkt rubber	Endless nylon versterkt rubber
AANDRIJVING	Kettingwiel aandrijving, 3 wegwielen per kant	Kettingwiel aandrijving, 3 wegwielen per kant	Kettingwiel aandrijving, 3 wegwielen per kant
TRACTIE	Dubbele hydrostatische pomp	Tweedelige hydraulische pomp met twee hydraulische motoren (een voor elke rupsband)	Tweedelige hydraulische pomp met twee hydraulische motoren (een voor elke rupsband)
BODEMDRUK	Met freesblad van 61 cm = 0,28 bar Met freesblad van 91 cm = 0,30 bar Met freesblad van 122 cm = 0,30 bar	Met freesblad van 61 cm = 0,28 bar Met freesblad van 91 cm = 0,30 bar Met freesblad van 122 cm = 0,31 bar	Met freesblad van 61 cm = 0,28 bar Met freesblad van 91 cm = 0,30 bar Met freesblad van 122 cm = 0,31 bar
AFMETINGEN MET KETTING EN FREESBLAD VAN 61 CM OMHOOG			
AFMETINGEN (B X L X H)	86 x 210 x 117 cm	86 x 210 x 117 cm	86 x 210 x 117 cm
WIELBASIS	58 cm	58 cm	58 cm
GEWICHT	505 kg	501 kg	505 kg
BOOMOPTIES			
DIEPTES	61 cm, 91 cm en 122 cm	61 cm, 91 cm en 122 cm	61 cm, 91 cm en 122 cm
BREEDTES	10 cm en 15 cm	10 cm en 15 cm	▶ 10 cm, 15 cm en 20 cm

*Een 20 cm kettingconversieset is enkel beschikbaar via onderdelen



SGR 13 22619	
MOTOR	Honda GX390
KOPPELING	Centrifugaal
WIEL	Freeswiel met diameter van 24,3 cm
FREESDIEPTE	28 cm onder het grondoppervlak
FREESHOOGTE	36 cm boven het grondoppervlak
RIEM	Dubbele 3V-riem
AFMETINGEN (L X B X H)	75 cm x 193 cm x 107 cm
GEWICHT	109 kg
GARANTIE*	1 jaar of 1000 bedrijfsuren

STX 26 23208		STX 38 23214	
MOTOR	Kawasaki® FX-730V 726 cc 19,3 kW (26 pk) viertakt luchtgekoelde benzinemotor	Kohler® Command PRO® ECV980 980 cc 28,3 kW (38 pk) viertakt luchtgekoelde benzinemotor	
KOELSYSTEEM	Luchtgekoeld	Luchtgekoeld	
INHOUD BRANDSTOFTANK	18 liter	18 liter	
OLIE-INHOUD	1,8 liter	1,9 liter	
STARTWIJZE	Elektrische start	Elektrische start	
URENTELLER	Standaard	Standaard	
TRANSPORTSNELHEID	7,2 km/uur	7,2 km/uur	
DEBIET	51,1 liter/min hydraulische stroom naar de freeskop; 38 liter/min hydraulische stroom naar elke rupsband	▶ 57 liter/min aan elke zijde; tandwielpompe met een debiet van 75,7 liter/min naar de zuigermotor die de freeskop aandrijft	
INHOUD RESERVOIR	23 liter	38 liter	
KOELER HYDRAULISCHE VLOEISTOF	Standaard	Standaard	
RUPS BANDEN			
AFMETINGEN	15 cm	15 cm	
MATERIAAL	Endless nylon versterkt rubber	Endless nylon versterkt rubber	
AANDRIJVING	Kettingwielaandrijving, 3 wegwiel per kant Tractie met dubbele hydrostatische pomp	Kettingwielaandrijving, 3 wegwiel per kant Tractie met dubbele hydrostatische pomp	
RAD			
FREESWIEL	48 cm doorsnede (over de tanden), 12 Greenteeth freestanden van 1,9 cm dik	▶ 57 cm doorsnede op de tanden, 2,5 cm dik, ▶ 16 Greenteeth® freestanden	
MAAIDIEPTE	32 cm onder het grondoppervlak	▶ 46 cm onder het grondoppervlak	
WERKHOOGTE	88 cm boven het grondoppervlak	88 cm boven het grondoppervlak	
KOPSCHEMELING	120 cm straal x 90° zwaaihoog	▶ 132 cm straal x 60° zwaaihoog	
GEWICHT	544 kg	794 kg	
AFMETINGEN (B X L X H)	198 cm x 87 cm x 122 cm	241 cm x 87 cm x 130 cm	

▶ = verbeterde eigenschap

* Zie de Gebruikershandleiding voor meer informatie.

ERVAAR WAT TORO® UNIEK MAAKT, ALLEEN BIJ UW LO- KALE TORO-DEALER.

ORIGINELE TORO® ONDERDELEN EN ONDERHOUD

Originele onderdelen van Toro zijn de beste waarborg van uw investering en het optimale prestatievermogen van uw maaimachine. Toro levert vervangingsonderdelen die precies voldoen aan de fabricagespecificaties van uw machine: betrouwbaarheid gegarandeerd.

Wie een product van Toro koopt, ontvangt de volledige service van Toro erbovenop. Bij uw erkende Toro-dealer kunt u terecht voor uitzonderlijke klantenservice, competitieve prijzen en nog veel meer.

Eis daarom originele Toro-onderdelen voor een zorgeloos gebruik. Bij Toro zit u het hele jaar door gebeiteld. Bezoek uw onafhankelijke dealer voor producten die precies aan uw wensen voldoen, of ga naar toro.com



TORO-DEALERS HELPEN U VERDER

Toro-dealers beschikken over de vaardigheden, de scholing en het engagement om uw machines in topvorm te houden. Dankzij zijn uitgebreide voorraad en Toro's onovertroffen servicegraad van 98% is uw Toro-dealer marktleider in de beschikbaarheid van onderdelen.



KLANTENONDERSTEUNING

Toro heeft een uitgebreid netwerk van fabrieksofgeleide professionele dealers die u de onderdelen en diensten leveren die uw Toro-product in topconditie houden. Ga naar Toro.com om een Toro dealer in uw buurt te vinden

KLIK OP WWW.TORO.COM

Hebt u een vraag? Neem een kijkje bij de veelgestelde vragen. Of raadpleeg andere nuttige informatie zoals onze dealerzoekmachine, onderdelencatalogus, productregistratie, downloadbare gebruikershandleidingen, veiligheidsinformatie, speciale financieringsaanbiedingen en interactieve producthandleidingen.

GA NAAR EEN ERKENDE TORO-DEALER IN UW BUURT

Reken op ons nationale netwerk van erkende dealers voor originele Toro-onderdelen en support. Toro-dealers van professionele machines worden regelmatig uitvoerig technisch getraind zodat ze op de hoogte blijven van het onderhoud en het gebruik van nieuwe producten.

TORO® VOLLEDIGE GARANTIE

Toro heeft het volledige vertrouwen in zijn machines en biedt bijgevolg een volledige garantie (vraag uw Toro-dealer om meer informatie).

- 5 jaar of 2000 uren¹ beperkte garantie op Z Master® 7500-D zonder urenbeperking in de eerste 2 jaar; met 3 jaar garantie op de motor
- Twee jaar beperkte garantie² op middelgrote loopmaaiers
- Eén jaar beperkte commerciële garantie op professionele duwmaaiers van 53 cm (2 jaar beperkte motorgarantie op zwaar uitgevoerde modellen van 53 cm)
- Eén jaar beperkte garantie op accu's en werktuigen



TESTS

HOOGWAARDIGE HYDRAULISCHE OLIE

Toro biedt nu ook hoogwaardige hydraulische olie aan die speciaal samengesteld is om de prestaties van onze commerciële grasmaaiers te optimaliseren. Toro HYPR-OIL 500™ biedt hogere thermische stabiliteit, grotere afschuifsterkte en betere slijtageweerstand dan andere hydraulische olie, en dat voor een vergelijkbare prijs. De unieke samenstelling verdubbelt het onderhoudsinterval bovendien naar 500 uur voor machines uit 2009 en later, zoals de Z Master® G3 en Grand-Stand®-grasmaaiers.

MVP-PAKKET MET MESSEN EN RIEMEN

Op alles voorbereid met Toro's speciale MVP-aanbod (Maintenance, Value en Performance) met messen en riemen voor de meeste benzinemodellen van de Toro Z Master®. Een pakket bevat onderdelen die regelmatig moeten worden vervangen: drie standaard messen, een hydraulisch oliefilter, een maaidekriem en een tractie- of pompaandrijfriem.

WAAROM ZIJN DE MESSEN EN RIEMEN VAN TORO DE BESTE KEUZE?

De riemen van Toro worden speciaal voor Toro-maaiers ontworpen. Dat garandeert minimale speling en slippen, de beste pasvorm en dus betrouwbare prestaties. Toro-messen zijn gemaakt van een stijve en krasbestendige legering van veredeld staal en garanderen een fris en onberispelijk maieresultaat.



PRESTATIEBEOORDELINGEN DOOR PROFESSIONALS, VOOR PROFESSIONALS

Elk nieuw product van Toro wordt in het hoofdkantoor van het bedrijf uitvoerig onderworpen aan geavanceerde testprocedures en wereldwijde praktijkbeoordelingen bij diverse gazontypes en omstandigheden. Zelfs na al deze tests laten we groenbeheerders productmonsters uitproberen om zeker te zijn dat onze machines aan alle wensen voldoen.

VEILIGHEID



VEILIGE PRODUCTEN WAAR U OP KUNT BOUWEN

Toro staat er al geruime tijd om bekend uitsluitend veilige producten te ontwerpen. Een voorbeeld: Alle Toro Z Master® zitmaaiers met nuldraaicirkel zijn standaard uitgerust met een inklapbare omkantelbeveiliging. Alle Toro LCE-producten zijn CE-conform.



VEILIGHEIDSTRAINING VOOR U EN UW WERKNEMERS

Toro-maaiers worden ontworpen met oog voor veiligheid en ze voldoen op die manier aan de strengste veiligheidsvoorschriften. Maar daar stopt het niet. We bieden daarnaast talrijke handige tools om u en uw medewerkers te trainen – en uw bedrijf te beschermen. Van interactieve, veel-talige handleidingen en veiligheidsquizzes op het internet tot productveiligheid en -training. Ga naar de productveiligheidspagina op toro.com voor meer informatie.

1 De optie die zich het eerst aandient moet worden aangehouden.
2 Voor bepaalde motoren van Toro LCE-producten geldt een garantie van de fabrikant van de motor.

DE 10

BESTE REDEKENEN

OM ORIGINELE TORO-
ONDERDELEN TE KOPEN

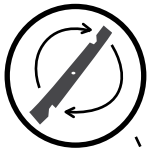

1 PAST & PERFECT

Zorg dat uw Toro-machine optimaal rendeert: kies voor originele Toro-onderdelen. Ze passen als geen ander en verminderen zo de slijtage van uw machine.



2 LEVERING IN 24 TOT 48 UUR

De meeste dealers kunnen onderdelen binnen 24 uur leveren. Toro schraagt deze belofte met een levering binnen 48 uur.

3 BEKWAME ONDERHOUDS- TECHNICI

Dependability Innovation New Techn
Innovation New Technology Trust Loy
New Technology Trust Loyalty Depen
Technology Trust Loyalty Dependabi
Trust Loyalty Dependability Innovati
Dependability Innovation New Techn
Innovation New Technology Trust Loy
New Technology Trust Loyalty Depen
Technology Trust Loyalty Dependabil
Trust Loyalty Dependability Innovati



5 WERELDWIJD DEALER- EN DISTRIBUTEUR- NETWERK

4 PRIJS VOLGENS

- ✓ KWALITEIT
- ✓ PRESTATIES
- ✓ DUURZAAMHEID

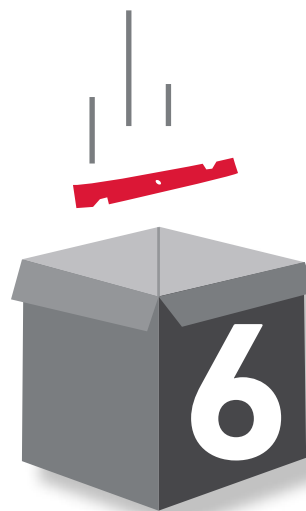

98% SERVICEGRAAD

Uw lokale dealer kan rekenen op het onderdelenetwerk van Toro en staat altijd klaar met precies het onderdeel dat u zoekt.



7 90 DAGEN GARANTIE



Gemoedsrust met Toro's 90 dagen garantie op onderdelen.

8 DUURZAAMHEID

Dankzij hun robuuste constructie overtreffen Toro-onderdelen steevast uw verwachtingen.



9

TORO INVESTEERT IN INNOVATIE

Toro investeert een deel van zijn omzet in de voortdurende innovatie van nieuwe producten.

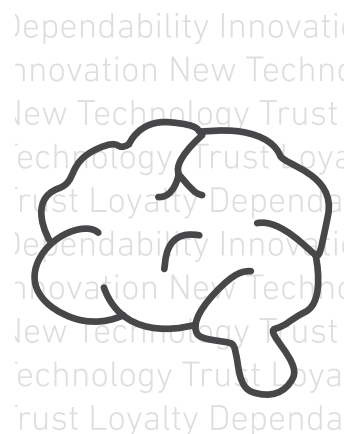

+1500 PATENTEN IN RUIM 100 JAAR

Sinds de oprichting van The Toro Company patenteren we onze producten om onze innovaties te beschermen.

* De specificaties en het ontwerp kunnen zonder voorafgaande kennisgeving worden gewijzigd. De producten die zijn afgebeeld in dit document, zijn uitsluitend bestemd voor demonstratiedoeleinden. De producten kunnen afwijken qua gebruik, ontwerp, vereiste uitrusting en veiligheidskenmerken. Alle handelsmerken zijn eigendom van hun eigenaars.



Elk product van het merk Toro® kan steunen op meer dan 100 jaar geschiedenis, innovatie en tijdloze betrouwbaarheid. Wij blijven investeren in onderzoek en ontwikkeling om onze klanten steeds het allernieuwste te geven. Dat is de reden waarom Toro een van de meest bekende en vertrouwde merken op de markt is. Onze producten steunen bovendien op een globaal netwerk van vakkundige dealers voor ondersteuning aangaande onderdelen en onderhoud.

Het merk waarop professionals vertrouwen.



Count on it.



toro.com
Internationaal hoofdkantoor
The Toro Company
8111 Lyndale Ave. So.
Bloomington, MN 55420 VS
Telefoon: (1) 952 888 8801
Fax: (1) 952 887 8258

©2023 The Toro Company.
Alle rechten voorbehouden.

23-513-NL

De producten die zijn afgebeeld in dit document, zijn uitsluitend bestemd voor demonstratiedoeleinden. De producten kunnen afwijken qua gebruik, ontwerp, vereiste uitrusting en veiligheidskenmerken. Toro behoudt zich het recht voor zijn producten te verbeteren en wijzigingen aan te brengen in specificaties, ontwerp en standaardapparatuur zonder voorafgaande kennisgeving en zonder dat hieruit enige aanspraak voortvloeit. Neem contact op met uw verdeler voor nadere informatie over al onze garanties.



facebook.com/TheToroCompany
twitter.com/TheToroCompany
youtube.com/ToroCompanyEurope

